

Audi vorsprung durch technik

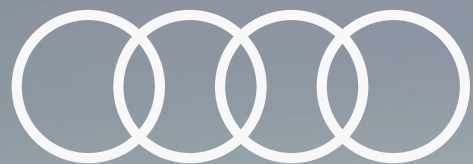

# Q4

Prisliste 2024-modell  
Audi Q4 e-tron  
Audi Q4 Sportback e-tron



# Innholdsoversikt

## Utstyrsversjoner

- 03 Modellutvalg og priser
- 04 Audi Q4 e-tron kampanjemodeller
- 07 Audi Q4 Sportback e-tron kampanjemodeller
- 10 Eksteriør og interiør
- 12 Forbruk, rekkevidde og akselerasjon

## Utvendig utstyr

- 13 Utstyrspakker eksteriør
- 14 Lakkfarger
- 15 Felger
- 16 Dekktilbehør
- 17 Lys
- 18 Speil
- 19 Taksystemer
- 20 Låsesystemer
- 21 Vindu
- 22 Annet utvendig utstyr

## Innvendig utstyr

- 23 Interiørpakker
- 28 Annet innvendig utstyr
- 29 Interiørdekor og ratt
- 31 Klima

## Teknologi

- 32 Infotainment
- 36 Assistentsystemer
- 39 Understell
- 40 Lading og ladesystemer
- 41 Teknikk/sikkerhet
- 41 Utvidet garanti

## Audi Connect

- 42 Audi connect navigasjon og infotainment
- 47 Audi connect nødanrop og service
- 47 Audi connect remote & control

## Audi originalt tilbehør

- 48 Audi originalt tilbehør

## Audi serviceavtaler

- 54 Audi serviceavtaler

# Modellutvalg og priser

---

## Audi Q4 e-tron

	Avgifter	Pris inkl. avgift og MVA
Audi Q4 e-tron 45 quattro	23.947,- <sup>1</sup>	538.200,- <sup>1</sup>
Audi Q4 e-tron 55 quattro Advanced	23.947,- <sup>1</sup>	567.800,- <sup>1</sup>

## Audi Q4 Sportback e-tron

	Avgifter	Pris inkl. avgift og MVA
Audi Q4 Sportback e-tron 45 quattro	23.947,- <sup>1</sup>	562.100,- <sup>1</sup>
Audi Q4 Sportback e-tron 55 quattro Advanced	23.947,- <sup>1</sup>	592.700,- <sup>1</sup>

<sup>1</sup> Priser er oppgitt i norske kroner, levert Oslo inkludert mva og registreringsavgift. Dersom totalsum på bil og fabrikkmontert ekstrastyr overstiger 500.000 kroner vil 25% mva. tilkomme på beløpet over 500.000 kroner. Det beregnes ikke mva av registreringsavgift. For å se totalsum inkludert eventuell mva. benytt vår nettbutikk eller online konfigurator. Rekkevidder og forbruk kan endre seg ved valg av ekstrastyr. Prisene er veiledende. Forbehold om feil og prisendringer.

# Kampanjemodeller:

---

04



Audi Q4 e-tron 45 Edition	kr.499.900,- <sup>1</sup>
Audi Q4 e-tron 45 Edition Plus	kr.539.900,- <sup>1</sup>
Audi Q4 e-tron 45 Edition Pro	kr.574.900,- <sup>1</sup>
Audi Q4 e-tron 45 Edition S line	kr.649.900,- <sup>1</sup>
Audi Q4 e-tron 55 Edition Plus	kr.554.900,- <sup>1</sup>
Audi Q4 e-tron 55 Edition Pro	kr.599.900,- <sup>1</sup>
Audi Q4 e-tron 55 Edition S line	kr.664.900,- <sup>1</sup>

<sup>1</sup> Priser er oppgitt i norske kroner, levert Oslo inkludert mva og registreringsavgift. Dersom totalsum på bil og fabrikkmontert ekstrastyr overstiger 500.000 kroner vil 25% mva. tilkomme på beløpet over 500.000 kroner. Det beregnes ikke mva av registreringsavgift. For å se totalsum inkludert eventuell mva. benytt vår nettbutikk eller online konfigurator. Rekkevidder og forbruk kan endre seg ved valg av ekstrastyr. Prisene er veiledende. Forbehold om feil og prisendringer.

## Audi Q4 e-tron 45 quattro Edition kr. 499.900,-

Standardutstyr:

Kundefordel kr. 38.300,-



### • Komfortpakke

- El. justerbare, oppvarmbare og innfellbare sidespeil, aut. avblendbare på begge sider, med integrert LED-blinklys og kantssteinautomatikk i sidespeilet på passasjersiden og projeksjonslys i sidespeilene som projiserer et grafisk lys på bakken
- Aut. avblendbart innvendig speil uten ramme
- 4-veis el. korsryggstøtte i forsetene med vertikal og horisontal justering
- Komfortmidtarmene foran med justering i vinkel og lengderetning

### • Funksjonspakke

- Oppbevarings- og bagasjeromspakke, bestående av oppbevaringsnett på baksiden av forseteryggene, komfort-koppholdere foran med klemmelementer, hanskerom med lås, bagasjenett/stroppenett
- 12-volts stikkontakt i bagasjerommet
- Bagasjeromstildekning som kan oppbevares under bagasjeromsgulvet
- Uttakbart bagasjenett. Festes til sideveggene eller nedfellbar bakseterygg

### • MMI Navigasjon plus

- MMI navigasjon plus med MMI touch
- Audi Connect navigasjon og infotainment eSIM 3år connect basispakke
- Kamerabasert trafikkskiltgjenkjenning
- Audi Virtual Cockpit

- Audi Drive select
- Progressiv styring
- Elektrisk bakluke

## Audi Q4 e-tron 45 quattro Edition Plus kr. 539.900,-

Følgende utstyr er inkludert i kampanjemodellen utover utstyr i Edition:

Kundefordel kr. 62.360,-



### • Infotainmentpakke

- Audi phone box
- Audi smartphone interface
- 12-volts stikkontakt
- To USB-C-porter bak med ladefunksjon

### • Assistentsystempakke plus

- Adaptiv cruise control med nødstoppassistent
- Kjørefeltvarsling
- Parkeringshjelp plus
- Ryggekamera

- Tilhengerfeste
- Advanced key
- Metallic lakk

## Audi Q4 e-tron 45 quattro Edition Pro kr. 574.900,-

Følgende utstyr er inkludert i kampanjemodellen utover utstyr i Edition Plus:

Kundefordel kr. 73.490,-



### • Assistentsystempakke Pro med ryggekamera

- Adaptiv kjøreassistent med nødstoppassistent
- Adaptiv cruise control
- Assistent for kjørefeltføring
- Parkeringsystem pluss (sensorer foran og bak)
- Assistent filskifte
- Feltskiftevarsling med utstigningsvarsling og assistent for kryssende trafikk bak
- Audi pre sense basic
- Audi pre sense rear

### • Interiørpakke Sportsseter i stoff

- Sportsseter i sort/sølvfarget Dynamik stoff
- Midtarmene foran i sort stoff
- Ratt med dekor i kromfinish
- Innstegslister med aluminiumsfelt foran
- Dekor i sort teksturlakk
- Kontrastflater på instrumentpanelet og dekorelement i midtkonsollen i sølvfarget effektlakk
- Kontrastflater i glanset sort, interiørdetaljer med aluminiumsfinish
- Taktrekk i stålgått stoff
- Bakseterygg som kan deles 40:20:40 og legges ned

- Sonos premium lydsystem
- LED Matrix lys

## Audi Q4 e-tron 45 quattro Edition S line kr. 649.900,-

Følgende utstyr er inkludert i kampanjemodellen utover Edition Pro:

**Kundefordel kr. 103.650,-**

### Interiør:

- S line interiør med sportsseter i sort med kontrastsøm i fjellgrå og S logo i forseteryggene. Sportsseter i stoff Pulse/kunst skinn mono.pur 550, sort / sølv (PWK) sort (EI)
- Ratt m/dekor i kromfinish, S logo, rattgrep i perforert skinn og kontrastsøm
- Ambientelys pakke
  - LED-takmodul foran og bak
  - Bagasjeromslys på venstre side
  - Make-up-speil med lys på begge sider foran
  - Ambientebelysning av dørene foran og bak
  - Innstegslys på undersiden av dørene foran
  - Oppbevaringsrom i midtkonsollen foran
  - Konturbelysning av instrumentpanelet
  - Hanskeromlys
- Belyste innstegslister med aluminiumsfelt foran med S logo
- Dekorinnlegg i teknisk stoff antrasitt
- Kontrastflater på instrumentpanelet og dekorelement i midtkonsollen i skifergrå kromlakk
- Kontrastflater i glanset sort med betjeningspanel i midtkonsollen og detaljer i fordørene i glanset sort
- In teriørdetaljer med aluminiumsfinish
- Pedaler av rustfritt stål
- Taktrekk i sort stoff

### Eksteriør:

- Lakkering i Pebblestone grå
- Utstyrspakken S line med S line eksteriør, S line støtfangere, hjulbuelister og dørkledninger i kontrastfargen mythos sort
- Felger fra Audi Sport i 5-W eikers stjernesdesign i matt bronsefarge
- Mørke Matrix LED hovedlykter med lyktespyleranlegg og mørkt lysbånd bak med LED lys, animerte lysfunksjoner
- Sort optikkpakke plus med sorte detaljer på Audi singleframegrillen, sidevinduslistene og støtfanger foran/bak
- Audi-ringer og modellbetegnelse i sort, sorte sidespeilhus, sort takreling
- Folie med bronsefargede Audi-ringer
- Sort optikk pakke pluss. sorte Audiringer bak og mørke Audiringer foran. Tvang til sort takreling, og uten modell, ytelse og teknologibetegnelse eller Uten ytelse- og teknologibetegnelse
- Utvendige speilhus i sort
- Takrails i sort
- Ekstra mørke ruter bak
- E-Sound

### Tilgjengelig tilleggsutstyr:

- Lakkering i Glacier White Metallic eller Mythos Black Metallic
- Felger fra Audi Sport i 5-Arm-Rotor-Evo design, titangrå matt, høyglans farge, dimensjon 8,5 J | 9,0 J x 21 med dekk 235/45 | 255/40 R 21AA (55L)
- S line-interiør med sportsseter i sort Dinamica mikrofiber/kunstskinn i rutemønster og kontrastsøm med S logo
- Optisk integrerte hodestøtter og kraftige setevanger
- Ratt med dekor i kromfinish, perforert skinn, S logo og kontrastsøm



## Audi Q4 e-tron 55 quattro Edition S line kr. 664.900,-

Følgende utstyr er inkludert i kampanjemodellen utover Edition Pro:

**Kundefordel kr. 108.230,-**

### Interiør:

- S line interiør med sportsseter i sort med kontrastsøm i fjellgrå og S logo i forseteryggene. Sportsseter i stoff Pulse/kunst skinn mono.pur 550, sort / sølv (PWK) sort (EI)
- Ratt m/dekor i kromfinish, S logo, rattgrep i perforert skinn og kontrastsøm
- Ambientelys pakke
  - LED-takmodul foran og bak
  - Bagasjeromslys på venstre side
  - Make-up-speil med lys på begge sider foran
  - Ambientebelysning av dørene foran og bak
  - Innstegslys på undersiden av dørene foran
  - Oppbevaringsrom i midtkonsollen foran
  - Konturbelysning av instrumentpanelet
  - Hanskeromlys
- Belyste innstegslister med aluminiumsfelt foran med S logo
- Dekorinnlegg i teknisk stoff antrasitt
- Kontrastflater på instrumentpanelet og dekorelement i midtkonsollen i skifergrå kromlakk
- Kontrastflater i glanset sort med betjeningspanel i midtkonsollen og detaljer i fordørene i glanset sort
- In teriørdetaljer med aluminiumsfinish
- Pedaler av rustfritt stål
- Taktrekk i sort stoff

### Eksteriør:

- Lakkering i Pebblestone grå
- Utstyrspakken S line med S line eksteriør, S line støtfangere, hjulbuelister og dørkledninger i kontrastfargen mythos sort
- Felger fra Audi Sport i 5-W eikers stjernesdesign i matt bronsefarge
- Mørke Matrix LED hovedlykter med lyktespyleranlegg og mørkt lysbånd bak med LED lys, animerte lysfunksjoner
- Sort optikkpakke plus med sorte detaljer på Audi singleframegrillen, sidevinduslistene og støtfanger foran/bak
- Audi-ringer og modellbetegnelse i sort, sorte sidespeilhus, sort takreling
- Folie med bronsefargede Audi-ringer
- Sort optikk pakke pluss. sorte Audiringer bak og mørke Audiringer foran. Tvang til sort takreling, og uten modell, ytelse og teknologibetegnelse eller Uten ytelse- og teknologibetegnelse
- Utvendige speilhus i sort
- Takrails i sort
- Ekstra mørke ruter bak
- E-Sound

### Tilgjengelig tilleggsutstyr:

- Lakkering i Glacier White Metallic eller Mythos Black Metallic
- Felger fra Audi Sport i 5-Arm-Rotor-Evo design, titangrå matt, høyglans farge, dimensjon 8,5 J | 9,0 J x 21 med dekk 235/45 | 255/40 R 21AA (55L)
- S line-interiør med sportsseter i sort Dinamica mikrofiber/kunstskinn i rutemønster og kontrastsøm med S logo
- Optisk integrerte hodestøtter og kraftige setevanger
- Ratt med dekor i kromfinish, perforert skinn, S logo og kontrastsøm

# Kampanjemodeller Sportback:

07



Audi Q4 e-tron 45 Sportback Edition Plus  
Audi Q4 e-tron 45 Sportback Edition Pro

kr. 576.900,-<sup>1</sup>  
kr. 607.900,-<sup>1</sup>

Audi Q4 e-tron 55 Sportback Edition Pro  
Audi Q4 e-tron 55 Sportback Edition S line

kr. 624.900,-<sup>1</sup>  
kr. 684.900,-<sup>1</sup>

<sup>1</sup> Priser er oppgitt i norske kroner, levert Oslo inkludert mva og registreringsavgift. Dersom totalsum på bil og fabrikkmontert ekstrastyr overstiger 500.000 kroner vil 25% mva. tilkomme på beløpet over 500.000 kroner. Det beregnes ikke mva av registreringsavgift. For å se totalsum inkludert eventuell mva. benytt vår nettbutikk eller online konfigurator. Rekkevidder og forbruk kan endre seg ved valg av ekstrastyr. Prisene er veiledende. Forbehold om feil og prisendringer.

## Audi Q4 Sportback e-tron 45 quattro Edition Plus kr. 576.900,-

Følgende utstyr er inkludert i kampanjemodellen:

**Kundefordel kr. 49.260,-**

### • Komfortpakke

- El. justerbare, oppvarmbare og innfellbare sidespeil, aut. avblendbare på begge sider, med integrert LED-blinklys og kantsteinautomatikk i sidespeilet på passasjersiden og projeksjonslys i sidespeilene som projiserer et grafisk lys på bakken
- Aut. avblendbart innvendig speil uten ramme
- 4-veis el. korsryggstøtte i forsetene med vertikal og horisontal justering
- Komfortmidtarmene foran med justering i vinkel og lengderetning

### ► Funksjonspakke

- Oppbevarings- og bagasjeromspakke, bestående av oppbevaringsnett på baksiden av forseteryggene, komfort-koppholdere foran med klemmelementer, hanskerom med lås, bagasjenett/strophenett
- 12-volts stikkontakt i bagasjerommet
- Bagasjeromstildekning som kan oppbevares under bagasjeromsgulvet
- Uttakbart bagasjenett. Festes til sideveggene eller nedfellbar bakseterygg

### • Infotainmentpakke

- Audi phone box
- Audi smartphone interface
- 12-volts stikkontakt
- To USB-C-porter bak med ladefunksjon

### • Assistentsystempakke plus

- Adaptiv cruise control med nødstoppassistent
- Kjørefeltvarsling
- Parkeringshjelp plus
- Ryggekamera

### • MMI Navigasjon plus

- MMI navigasjon plus med MMI touch
- Audi Connect navigasjon og infotainment eSIM 3år connect basispakke
- Kamerabasert trafikkskiltgjenkjenning
- Audi Virtual Cockpit

- Tilhengerfeste
- Advanced key
- Metallic lakk
- Audi Drive select
- Progressiv styring
- Elektrisk bakluke



## Audi Q4 Sportback e-tron 45 quattro Edition Pro kr. 607.900,-

Følgende utstyr er inkludert i kampanjemodellen utover Edition Plus:

**Kundefordel kr. 64.390,-**

### • Assistentsystempakke Pro med ryggekamera

- Adaptiv kjøreassistent med nødstoppassistent
- Adaptiv cruise control
- Assistent for kjørefeltføring
- Parkeringsystem pluss (sensorer foran og bak)
- Assistent filskifte
- Feltskiftevarsling med utstigningsvarsling og assistent for kryssende trafikk bak
- Audi pre sense basic
- Audi pre sense rear

### • Interiørpakke sportsseter i stoff

- Sportsseter i sort/sølvfarget Dynamik stoff
- Midtarmene foran i sort stoff
- Ratt med dekor i kromfinish
- Innstegslister med aluminiumsfelt foran
- Dekor i sort teksturlakk
- Kontrastflater på instrumentpanelet og dekorelement i midtkonsollen i sølvfarget effektlakk
- Kontrastflater i glanset sort, interiørdetaljer med aluminiumsfinish
- Taktrekk i stålgrått stoff
- Bakseterygg som kan deles 40:20:40 og legges ned

- Sonos premium lydsystem
- LED Matrix lys



# Audi Q4 Sportback e-tron 55 quattro Edition S line kr. 684.900,-

Følgende utstyr er inkludert i kampanjemodellen utover Edition Pro:

**Kundefordel kr. 113.130,-**

## Eksteriør

- Lakkering i Pebblestone grå
- Utstyrs pakken S line med S line eksteriør, S line støtfangere, hjulbuelister og dørkledninger i kontrastfargen mythos sort
- Felger fra Audi Sport i 5-W eikers stjernesdesign i matt bronsefarge
- Mørke Matrix LED hovedlykter med lyktespyleranlegg og mørkt lysbånd bak med LED lys, animerte lysfunksjoner
- Sort optikkpakke plus med sorte detaljer på Audi singleframegrillen, sidevinduslistene og støtfanger foran/bak
- Audi-ringer og modellbetegnelse i sort, sorte sidespeilhus, sort takreling
- Folie med bronsefargede Audi-ringer
- Sort optikk pakke pluss. sorte Audiringer bak og mørke Audiringer foran. Tvang til uten modell, ytelse og teknologibetegnelse eller Uten ytelse- og teknologibetegnelse
- Utvendige speilhus i sort
- Ekstra mørke ruter bak
- E-Sound

## Tilgjengelig tilleggsutstyr:

- Lakkering i Glacier White Metallic eller Mythos Black Metallic
- Felger fra Audi Sport i 5-Arm-Rotor-Evo design, titangrå matt, høyglans farge, dimensjon 8,5 J | 9,0 J x 21 med dekk 235/45 | 255/40 R 21AA (55L)



**Kundefordel kr. 113.130,-**

## Interiør:

- S line interiør med sportsseter i sort med kontrastsøm i fjellgrå og S logo i forseteryggene. Sportsseter i stoff Pulse/kunst skinn mono.pur 550, sort /sølv (PWK) sort (EI)
- Ratt med dekor i kromfinish, S logo, rattgrep i perforert skinn og kontrastsøm
- Ambientelys pakke
  - LED-takmodul foran og bak
  - Bagasjeromslys på venstre side
  - Make-up-speil med lys på begge sider foran
  - Ambientebelysning av dørene foran og bak
  - Innstegslys på undersiden av dørene foran
  - Oppbevaringsrom i midtkonsollen foran
  - Konturbelysning av instrumentpanelet
  - Hanskeromlys
- Belyste innstegslister med aluminiumsfelt foran med S logo
- Dekorinnlegg i teknisk stoff antrasitt
- Kontrastflater på instrumentpanelet og dekorelement i midtkonsollen i skifergrå kromlakk
- Kontrastflater i glanset sort med betjeningspanel i midtkonsollen og detaljer i fordørene i glanset sort
- Interiørdetaljer med aluminiumsfinish
- Pedaler av rustfritt stål
- Taktrekk i sort stoff

## Tilgjengelig tilleggsutstyr:

- S line-interiør med sportsseter i sort Dinamica mikrofiber/kunstskinn i rutemønster og kontrastsøm med S logo

# Eksteriør og interiør

10

## Audi Q4 e-tron 45 quattro

Følgende er standard for Audi Q4 e-tron:

### Eksteriør:

- 5-arms aluminiumsfelg, 8,0 X 19, 235/55 og 255/50 R19
- Nedre del av karosseriet i kunststoff (ikke lakkert)
- Blanke lister rundt vinduene i eloksert aluminium
- Blank takreling
- Speilhus lakkert i bilens farge
- Normalunderstell

### Interiør:

- Normalseter i stoff Index
- Midtarmene foran som kan vinkles, og skyves i lengderetningen
- Delt og nedfellbar bakseterygg i forholdet 40:60
- Fotmatter foran og bak i velour



- Interiør med normalsete i stoff Index, sort/sølv (NSG)

# Eksteriør og interiør

## Audi Q4 e-tron 55 quattro Advanced

Følgende er standard for Audi Q4 e-tron 55 Advanced:

### Eksteriør:

- Felger i 5-W-eikers aerodesign, grafittgrå, glanspolert, dimensjon 8,0x19 med 235/55 - 255/50 R19 dekk
- Advanced støtfangere med nedre kant lakkert i kontrastfargen manhattangrå metallic
- Blanke lister rundt vinduene i eloksert aluminium
- Blank takreling (leveres ikke til Sportback)
- Speilhus lakkert i bilens farge
- Komfort normalunderstell

### Interiør:

- Normalseter i stoff Index
- Midtarmle foran som kan vinkles, og skyves i lengderetningen
- Delt og nedfellbar bakseterygg i forholdet 40:60
- Fotmatter foran og bak i velour

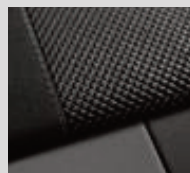

- Interiør med normalsete i stoff Index, sort/sølv (NSG)

# Forbruk, rekkevidde og akselerasjon

12

## Audi Q4 e-tron og Audi Q4 Sportback e-tron

Modell	Systemeffekt kW/hk	Systemdreiemoment Nm foran/bak	Batteri netto/brutto kW/t	Rekkevidde blandet kjøring km	Forbruk blandet kjøring kWt/100 km	Akselerasjon 0-100 km/t	Hengervekt kg
Audi Q4 e-tron 45 quattro	210/286	545/134	76,6 kWt / 82 kWt lithium ion batteri	449-512	16,7-19,5	6,6 sek.	1.200
Audi Q4 e-tron 55 quattro Advanced	250/340	545/134	76,6 kWt / 82 kWt lithium ion batteri	449-514	16,8-19,5	5,4 sek.	1.200
Audi Q4 Sportback e-tron 45 quattro	210/286	545/134	76,6 kWt / 82 kWt lithium ion batteri	465-525	16,2-18,9	6,6 sek.	1.200
Audi Q4 Sportback e-tron 55 quattro Advanced	250/340	545/134	76,6 kWt / 82 kWt lithium ion batteri	465-524	16,3-18,9	5,4 sek.	1.200

# Utstyrspakker eksteriør

		Pris eks MVA	Pris inkl MVA	Q4 e-tron quattro	Q4 e-tron Edition Plus	Q4 e-tron Edition Pro	Q4 e-tron Edition S line
<p><b>Advanced pakke</b></p>  <p>Advanced eksteriør består av:</p> <ul style="list-style-type: none"> <li>• Felger i 5-W-eikers aerodesign, grafittgrå, glanspolert, dimensjon 8,0Jx19 med 235/55 - 255/50 R19 dekk</li> <li>• Advanced støtfangere med nedre kant lakkert i kontrastfargen manhattangrå metallic</li> <li>• Blanke lister rundt vinduene i eloksert aluminium</li> <li>• Blank takreling (leveres ikke til Sportback)</li> <li>• Speilhus lakkert i bilens farge</li> <li>• Komfort normalunderstell</li> </ul> <p>Advanced pakke er inkludert ved valg av Q4 e-tron 55 quattro og kan ikke velges på 45 quattro.</p>	PY1						
<p><b>S line pakke</b></p>  <p>S line pakke består blant annet av:</p> <ul style="list-style-type: none"> <li>• Felger i 5-Y-eikers design, dimensjon 8,0J/9,0Jx20 med 235/50 - 255/45 R20 dekk</li> <li>• Utvendige S line-detaller med S line-logo på skjermene</li> <li>• S line-støtfanger med nedre kant i kontrastfargen manhattangrå metallic, kan som ekstrautstyr leveres hellakkert i kombinasjon med lakkfargene Pebblestonegrå, isbrehvit metallic, mythosort metallic og navarrablå metallic</li> <li>• Sportsunderstell</li> <li>• Sidespeil i bilens farge, i kombinasjon med sort optikkpakke kan sidespeilene leveres i sort (ekstrautstyr)</li> </ul> <p>Ved valg av utstyrspakke S line ligger oppgraderingspriser på hjul fratrukket i utstyrslinjen Advanced. S line pakken kan ikke velges på 45 quattro, med unntak av Edition S line hvor dette er standard.</p>	PY2	<b>16.610,-</b> Q4 e-tron 55	<b>20.770,-</b>	x	●	●	○

# Lakkfarger

Pris eks  
MVA

Pris inkl  
MVA







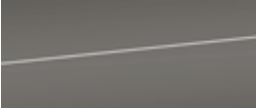

Q4 e-tron quattro

Q4 e-tron Edition Plus



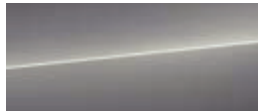
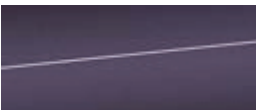

Q4 e-tron Edition Pro

Q4 e-tron Edition S line

14



Unilakk	C2						
 <ul style="list-style-type: none"> <li>• Pebblestonegrå</li> </ul>	C2			○	●	●	●
<p><b>Metallic lakk</b></p> <div style="display: flex; flex-wrap: wrap;"> <div style="width: 50%;">  <ul style="list-style-type: none"> <li>• Geysirblå metallic (5Y)</li> </ul> </div> <div style="width: 50%;">  <ul style="list-style-type: none"> <li>• Navarrablå metallic (2D)</li> </ul> </div> <div style="width: 50%;">  <ul style="list-style-type: none"> <li>• Mythosort metallic (0E)</li> </ul> </div> <div style="width: 50%;">  <ul style="list-style-type: none"> <li>• Florettsølv metallic (L5)</li> </ul> </div> <div style="width: 50%;">  <ul style="list-style-type: none"> <li>• Isbrehvit metallic (2Y)</li> </ul> </div> <div style="width: 50%;">  <ul style="list-style-type: none"> <li>• Tyfongrå perleeffekt (2L)</li> </ul> </div> <div style="width: 50%;">  <ul style="list-style-type: none"> <li>• Aurorafiolett metallic (J6)</li> </ul> </div> </div>		9.740,-	12.180,-	●	○	○	○
<p><b>Kontrastlakkering i Manhattan grå</b></p>	FB5			○	○	○	○
<p><b>Hellakkering i bilens farge</b></p>  <p>Kun for fargene Pebblestonegrå, Isbrehvit, Mythosort eller Navarrablå. Tvang til Advanced eller S line eksteriør. Leveres kun til 55 quattro</p>	FB4	2.870,-	3.590,-	●	●	●	●

# Felger

		Pris eks MVA	Pris inkl MVA	Q4 e-tron quattro	Q4 e-tron Edition Plus	Q4 e-tron Edition Pro	Q4 e-tron Edition S line
	<b>19" aluminiumfelg i 5-arms design</b> Dimensjon 8,0 J x 19 med 235/55 R 19 dekk foran og 255/50 R 19 dekk bak	40S	Uten tillegg i pris	○	○	○	x
	<b>19" aluminiumfelg i 5-W-eikers aerodesign, grafittgrå, glanspolert</b> Dimensjon 8,0 J x 19 med 235/55 R 19 dekk foran og 255/50 R 19 dekk bak	40Z	2.290,-	●	●	●	x
	<b>20" aluminiumfelg i 5-Y-eikers design</b> Dimensjon 8,0 J x 20 med 235/50 R 20 dekk foran og 9,0 J x 20 255/45 R 20 dekk bak	55J	8.020,-	●	●	●	x
	<b>20" aluminiumfelg i 5-Y-eikers design, grafittgrå, glanspolert</b> Dimensjon 8,0 J x 20 med 235/50 R 20 dekk foran og 9,0 J x 20 255/45 R 20 dekk bak	55K	9.740,-	●	●	●	x
	<b>20" aluminiumfelg i 5-eikers V-style grafittgrå, glanspolert</b> Dimensjon 8,0 J x 20 med 235/50 R 20 dekk foran og 9,0 J x 20 255/45 R 20 dekk bak Kun for Sportback	44L	9.740,-	●	●	●	x

# Felger

16



		Pris eks MVA	Pris inkl MVA	Q4 e-tron quattro	Q4 e-tron Edition Plus	Q4 e-tron Edition Pro	Q4 e-tron Edition S line
 <p><b>21" aluminiumsfelg i 5-arms rotor-evodesign, matt titangrå, glanspolert - Audi Sport</b> Dimensjon 8,5 J x 21 med 235/45 R 21 dekk foran og 9,0 J x 21 255/40 R 21 dekk bak</p>	55L	23.360,- 1.200,-	29.200,- 1.500,-	● x	● x	● x	x ●
 <p><b>21" aluminiumsfelg i 5-W-eikers stjernedesign, platinagrå - Audi Sport</b> Dimensjon 8,5 J x 21 med 235/45 R 21 dekk foran og 9,0 J x 21 255/40 R 21 dekk bak</p>	C5W	22.210,-	27.770,-	●	●	●	x
 <p><b>21" aluminiumsfelg i 5-W-eikers stjernedesign, matt bronsefarge - Audi Sport</b> Dimensjon 8,5 J x 21 med 235/45 R 21 dekk foran og 9,0 J x 21 255/40 R 21 dekk bak. Leveres kun i kombinasjon med Edition S line.</p>	C7A			x	x	x	○

# Dekktilbehør

<b>Dekktrykkkontrollsystem</b>	Optisk og akustisk varsling ved trykkfall på ett eller flere dekk, varsling vises i kjørecomputeren.	7K1			○	○	○	○
<b>Vektøysett basis</b>	Inneholder tauekrok og hjulbolt til tyverisikre hjulbolter om bestilt. Plassert i bagasjerommet.	1S2			○	○	○	○
<b>Verktøy med dekkreparasjonssett</b>	Dekkreparasjonssett og kompressor plassert i bagasjerommet.	1S3	590,-	740,-	●	●	●	●





# Lys



		Pris eks MVA	Pris inkl MVA	Q4 e-tron quattro	Q4 e-tron Edition Plus	Q4 e-tron Edition Pro	Q4 e-tron Edition S line
<b>Hovedlys</b>  <p><b>LED hovedlykter</b> LED-hovedlyktene lyser opp veibanen med lys som ligner dagslys. De har lavt energiforbruk, lang levetid og gjør deg godt synlig for andre trafikanter. Lyshøydereguleringen utligner automatisk bilens belastning.</p> <p>LED-hovedlyktene har følgende funksjoner:</p> <ul style="list-style-type: none"> <li>• Kjørelys</li> <li>• Nærlys</li> <li>• Fjernlys</li> <li>• Sidemarkeringslys</li> <li>• Blinklys</li> <li>• Turistlys (lyset justeres for høyre- eller venstrekjøring)</li> <li>• Lyshøyderegulering (utligner automatisk bilens last)</li> </ul>	8IT			○	○	△	△
<b>Baklys</b>  <p><b>LED baklys</b> Lyssignaturen er lett gjenkjenkelig bak på bilen. En viktig fordel med LED-bremselys er at de aktiveres raskt for å advare andre trafikanter.</p> <p>LED-baklykter omfatter:</p> <ul style="list-style-type: none"> <li>• Blinklys</li> <li>• Bremselys</li> <li>• Baklys</li> <li>• Nummerskiltlys bak</li> <li>• Et hvitt ryggelys</li> </ul>	8VG			○	○	△	△
<b>Fjernlysassistent</b> <p>Fjernlyset slås automatisk på og av. Dette reduserer blending av andre trafikanter (innenfor systemets begrensninger).</p>	8G1	1.150,-	1.440,-	●	●	△	△
<b>Lyktespylere foran</b> <p>Lyktespyleranlegget gir mer lys mot veien, særlig i dårlig vær. Rengjøringen skjer med høyt trykk og sikrer konstant godt lys og optimal sikt. Standard ved bestilling av Audi Matrix LED hovedlykter.</p>	8X8	3.040,-	3.800,-	●	●	△	△
<b>Audi Matrix LED</b>  <p><b>Audi Matrix LED hovedlykter</b> Innovativ digitalisering gjør det mulig å velge blant ulike kjørelyssignaturer. Når bilen står stille, kan du velge mellom fire ulike digitale lyssignaturer i MMI. En lyssignatur er forhåndsaktivert som standard. Coming home- / Leaving home-funksjonen med dynamiske lyseffekter tilpasses automatisk den valgte lyssignaturen. Audi Matrix LED-hovedlyktene lyser opp veibanen presist uten at møtende trafikk og trafikk foran blendes. Når kamerasystemet registrerer andre kjøretøyer, avblendes kun området som dekker det registrerte kjøretøyet. Fjernlyset er fremdeles aktivt i de andre segmentene. Lyktene lyser opp veibanen bedre enn LED-lykter og øker sikkerheten ved kjøring i mørket. Blinklys, bremselys, baklys, ryggelys og nummerskiltlys med LED-pærer danner en tydelig lyssignatur som er lett gjenkjenkelig bakfra. Lysbåndet binder sammen baklyktene. En viktig fordel med LED-bremselys er at de aktiveres raskere og derfor varsler trafikanter bak tidligere. Coming home- / Leaving home-funksjonen med dynamiske lyseffekter langs hele lysbåndet gir et progressivt uttrykk. Hoved- og baklyktene har dessuten dynamiske blinklys med markant og godt synlig blinking. Det dynamiske blinklyset aktiveres segment for segment i løpet av noen få millisekunder. Bevegelsen går mot utsiden av bilen i den retningen bilen skal svinge.</p> <ul style="list-style-type: none"> <li>• Dynamisk lyssekvensering</li> <li>• LED baklys med dynamisk lyssekvensering</li> <li>• Dynamiske blinklys foran og bak</li> <li>• Lyktespylere for frontlykter (8X8)</li> </ul>	PXC	12.940,-	16.180,-	●	●	○	○

# Speil

18

					Q4 e-tron quattro	Q4 e-tron Edition Plus	Q4 e-tron Edition Pro	Q4 e-tron Edition S line
		Pris eks MVA	Pris inkl MVA					
<b>Utvendige speilhus</b>	Lakkert i bilens farge.	6FG			○	○	○	x
<b>Utvendige speil</b>	Elektrisk justerbare og oppvarmede med integrert LED-blinklys, konvekst, plant eller asfærisk speilglass.	6XN			○	○	○	○
<b>Utvendige speilhus i sort</b>	Utvendig speilhus i sort setter et tydelig preg på bilen. Må kombineres med sort optikkpakke 4ZD eller 4ZP.	6FJ	1.260,-	1.580,-	x	●	●	○
								
<b>Automatisk innvendig avblendbart speil</b>	<ul style="list-style-type: none"> <li>• Redusert blending gjør det enklere å registrere bilene som kommer bak, når det er mørkt, og bidrar dermed til økt sikkerhet</li> <li>• Redusert blending kan blant annet bidra til at du oppdager biler i speilet raskere når det er mørkt</li> <li>• Redusert blending kan bidra til å forebygge trøtte øyne</li> </ul>	4L6			○	○	○	○
								

# Taksystemer

		Pris eks MVA	Pris inkl MVA	Q4 e-tron quattro	Q4 e-tron Edition Plus	Q4 e-tron Edition Pro	Q4 e-tron Edition S line
<p><b>Takreling i aluminium</b></p>  <p>Leveres ikke til Sportback.</p>	3S1			<input type="radio"/>	<input type="radio"/>	<input type="radio"/>	<input type="radio"/>
<p><b>Takreling i sort</b></p>  <p>Leveres ikke til Sportback.</p>	3S2	0,-	0,-	<input checked="" type="radio"/>	<input checked="" type="radio"/>	<input checked="" type="radio"/>	<input type="radio"/>
<p><b>Panorama glasstak</b></p>  <p>Det todelte panoramasoltaket har ekstra store, tonede glassflater som skaper en lys og eksklusiv atmosfære i Audi Q4 e-tron og understreker den progressive designen i kupeen. Når panoramasoltaket er åpent, får du inn masse frisk luft. En integrert vindavviser reduserer vindstøy når taket er åpent.</p> <p>Panoramasoltaket er enkelt å betjene. Glasselementet foran vippes opp og åpnes elektrisk. Også de lystette rullegardinene betjenes elektrisk. Taket i glanset sort understreker den progressive utvendige designen til Audi Q4 e-tron.</p>	3FU	15.000,-	18.750,-	<input checked="" type="radio"/>	<input checked="" type="radio"/>	<input checked="" type="radio"/>	<input checked="" type="radio"/>

# Låsesystemer

20

		Pris eks MVA	Pris inkl MVA	Q4 e-tron quattro	Q4 e-tron Edition Plus	Q4 e-tron Edition Pro	Q4 e-tron Edition S line
<b>Fjernbetjent sentrallås</b>	Du kan låse og låse opp dørene, bakluken og tankklaffen med fjernkontrollnøkkelen. Motoren startes og stoppes ved hjelp av start-stopp-tasten. Funksjonen omfatter komfortlukking/-åpning av vinduene.	4I7		○	△	△	△
<b>Automatisk startsperre</b>	Integrert i motorstyreenheten, automatisk aktivering med nøkkelen.			○	○	○	○
<b>Advanced key</b>	Ved hjelp av trådløs kommunikasjon kan alle dørene og bakluken låses opp. Du trenger bare ha med deg advanced key, uten å bruke den aktivt. Du kan låse bilen igjen ved hjelp av sensorene i dørhåndtakene. Motoren startes og stoppes ved hjelp av start-stopp-tasten. Har bilen elektrisk bakluke, kan du åpne og lukke den ved å bevege foten under hekken (sparkebevegelse).	4K5	5.390,-	6.740,-	●	○	○
<b>Elektrisk bagasjeromsåpner og lukker</b>	Bakluken åpnes elektrisk etter at den er låst opp, og den kan lukkes ved å trykke på en tast. Det er like enkelt å lukke bakluken: Du trenger bare trykke på tasten på innsiden av bakluken, tasten i førerdøren eller tasten på bilnøkkelen (gjelder biler som har ekstrastyret Komfortnøkkel). Automatisk lukkehjelp gjør det enklere å lukke bakluken manuelt ved behov. På steder med lav takhøyde kan baklukens åpningsvinkel begrenses.	4E7			○	○	○
							
<b>Garasjeportåpner</b>	Garasjeportåpneren HomeLink er en integrert, programmerbar fjernkontroll for garasjeporter og ytterporter. Du finner mer informasjon og merknader om kompatible sendeenheter hos din Audi-forhandler eller på <a href="http://www.eurohomelink.com">www.eurohomelink.com</a> .	VC2	2.700,-	3.380,-	●	●	●

● = Ekstrautstyr ○ = Standard X = Kan ikke leveres △ = Oppgradert i annet utstyr/pakke

# Vindu

											Pris eks MVA	Pris inkl MVA	Q4 e-tron quattro	Q4 e-tron Edition Plus	Q4 e-tron Edition Pro	Q4 e-tron Edition S line
<b>Varmereflekterende frontrute</b>	Varmedempende glass, grønttonet.	4GF											○	○	○	○
<b>Varmedempende glass</b>	Grønttonet til bakrute, dør- og sidevinduer. Oppvarmbar bakrute med tidsbryter.	4GC											○	○	○	○
<b>Privacy-glass (sotede ruter)</b>	Ekstra mørke ruter på bakdører, sidevinduer bak og bakrute.	QL5	4.580,-	5.370,-									●	●	●	○
																
<b>Akustikkglass på sidevinduer foran</b>	Dørvinduer foran av støydempende glass reduserer støyen i kupeen.	VW6	1.380,-	1.730,-									●	●	●	●
<b>Oppvarmet frontrute med akustikkglass</b>	Frontrute med klimakomfortglass og støydempende glass, oppvarmbar, uten varmetråder. Tvang til klimapakke eller klima- og vinterpakke.	4GW	4.020,-	5.030,-									●	●	●	●

# Annet utvendig utstyr

22

		Pris eks MVA	Pris inkl MVA	Q4 e-tron quattro	Q4 e-tron Edition Plus	Q4 e-tron Edition Pro	Q4 e-tron Edition S line	
<b>Blanke sidelister rundt vinduer</b>	Vinduslister i eloksert aluminium.	428						
<b>Sort optikpakke</b>	Sort optikpakke omfatter: <ul style="list-style-type: none"> <li>• Sorte detaljer på Audi singleframe-grillen</li> <li>• Sorte detaljer på støtfangeren foran og bak</li> <li>• Sorte sidevinduslister</li> <li>• Sort takreling</li> </ul>	42D	5.730,-	7.170,-	●	●	●	x
								
<b>Sort optikpakke Plus</b>	I tillegg til sort optikk, sorte Audiringer bak og mørke Audiringer foran. Tvang til sort takreling og uten modell, ytelse og teknologibetegnelser eller Uten ytelse- og teknologibetegnelser	42P	8.020,-	10.030,-	●	●	●	○
<b>Tilhengerfeste</b>	Det mekanisk svingbare tilhengerfestet låses enkelt opp og igjen med en utløsermekanisme.  Andre fordeler: Mekanisk svingbart kulehode med elektrisk opplåsing, kulestang og kulehode i smidd stål, betjenes med tasten i bagasjerommet, tilhengerstabilisator via elektronisk stabilitetsprogram (ESP). Den integrerte svingbare systemstikkkontakten gjør det mulig å bruke elektrisk utstyr i tilhengeren eller campingvognen under kjøring. Når den ikke brukes, kan den skjules bak støtfangeren.	1M6	10.890,-	13.620,-	●	○	○	○
								
<b>Modellbetegnelser og effekt-/teknologi-logoer</b>		228						
<b>Uten ytelse og teknologibetegnelser</b>		227	0,-	0,-	●	●	●	●
<b>Uten modell, ytelse og teknologibetegnelser</b>		220	0,-	0,-	●	●	●	●

● = Ekstrautstyr ○ = Standard X = Kan ikke leveres Δ = Oppgradert i annet utstyr/pakke

# Interiørpakker

Pris eks  
MVA

Pris inkl  
MVA

Q4 e-tron quattro

Q4 e-tron Edition Plus

Q4 e-tron Edition Pro

Q4 e-tron Edition S line

## Sportsseter i stoff



PWD

9.870,-

12.340,-

●

●

○

X

### Pakken inkluderer følgende:

- Sportsseter i sort/sølvfarget Dynamik stoff med manuell justering
- Midtarmleene foran i sort stoff
- Ratt med dekor i kromfinish
- Innstegslister med aluminiumsfelt foran
- Dekor i sort teksturlakk for innlegg på instrumentpanelet
- Kontrastflater på instrumentpanelet og dekorelement i midtkonsollen i sølvfarget effektlakk
- Kontrastflater i glanset sort, interiørdetaljer med aluminiumsfinish
- Taktrekk i stålgrått stoff
- Bakseterygg som kan deles 40:20:40 og legges ned

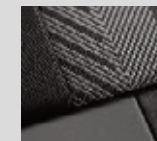

Interiør med sportssete i stoff, sort Dynamik sort/sølv (PWD) sort (AI)

# Interiørpakker

Pris eks MVA	Pris inkl MVA	Q4 e-tron quattro	Q4 e-tron Edition Plus	Q4 e-tron Edition Pro	Q4 e-tron Edition S line
--------------	---------------	-------------------	------------------------	-----------------------	--------------------------

24

## Normalseter i skinn/kunstskinn



PWA	23.920,- 14.050,-	29.900,- 17.570,-	● X	● X	X ●	X X
-----	----------------------	----------------------	--------	--------	--------	--------

### Pakken inkluderer følgende:

- Normalseter i skinn/kunstskinn i sort med kontrastsøm i stålgrå
- Ratt med dekor i kromfinish
- Ambientelyspakke
  - LED-takmodul foran og bak
  - Bagasjeromslys på venstre side
  - Make-up-speil med lys på begge sider foran
  - Ambientebelysning av dørene foran og bak
  - Innstegslys på undersiden av dørene foran
  - Oppbevaringsrom i midtkonsollen foran
  - Konturbelysning av instrumentpanelet
  - Hanskeromlys
- Innstegslister med aluminiumsfelt foran
- Dekor i antrasittfarget aluminium for innlegg på instrumentpanelet
- Kontrastflater på instrumentpanelet og dekorelement i midtkonsollen i platinagrå lakk med silkefinish
- Kontrastflater i glanset sort med betjeningspanel i midtkonsollen og detaljer i fordørene i glanset sort
- Interiørdetaljer med aluminiumsfinish
- Dørarmleener foran og bak i kunstskinn med kontrastsømmer hvor fargen matcher interiøret
- Stålgrått taktrekk i stoff
- Bakseterygg som kan deles og legges ned 40:20:40

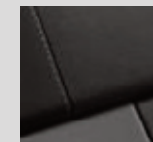

Interiør med normalsete i skinn/kunstskinn mono.pur 550, sort (PWA) sort (AO)



# Interiørpakker

	Pris eks MVA	Pris inkl MVA	Q4 e-tron quattro	Q4 e-tron Edition Plus	Q4 e-tron Edition Pro	Q4 e-tron Edition S line
--	--------------	---------------	-------------------	------------------------	-----------------------	--------------------------

## S line- interiør med sportsseter i stoff/kunstskinn



PWK	25.580,-	31.980,-	●	●	x	○
	18.580,-	23.230,-	x	x	●	○

### Pakken inkluderer følgende:

- S line interiør med sportsseter i sort med kontrastsøm i fjellgrå og S logo i forseteryggene
- Ratt med dekor i kromfinish, S logo, rattgrep i perforert skinn og kontrastsøm
- Ambientelyspakke
  - LED-takmodul foran og bak
  - Bagasjeromslys på venstre side
  - Make-up-speil med lys på begge sider foran
  - Ambientebelysning av dørene foran og bak
  - Innstegslys på undersiden av dørene foran
  - Oppbevaringsrom i midtkonsollen foran
  - Konturbelysning av instrumentpanelet
  - Hanskeromlys
- Belyste innstegslister med aluminiumsfelt foran med S logo
- Dekor i matt børstet mørk aluminium for innlegg på instrumentpanelet
- Kontrastflater på instrumentpanelet og dekorelement i midtkonsollen i skifergrå kromlakk
- Kontrastflater i glanset sort med betjeningspanel i midtkonsollen og detaljer i fordørene i glanset sort
- Interiørdetaljer med aluminiumsfinish
- Pedaler av rustfritt stål
- Taktrekk i sort stoff
- Bakseterygg som kan deles 40:20:40 og legges ned

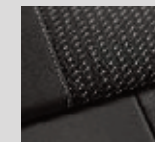

Interiør med sportssete S line i stoff Pulse/kunstskinn mono.pur 550, sort /sølv (PWK) sort (EI)

# Interiørpakker

	Pris eks MVA	Pris inkl MVA	Q4 e-tron quattro	Q4 e-tron Edition Plus	Q4 e-tron Edition Pro	Q4 e-tron Edition S line
--	--------------	---------------	-------------------	------------------------	-----------------------	--------------------------

## S line-interiør med sportsseter i skinn/kunstsinn



PWL	32.580,-	40.730,-	●	●	x	x
	22.710,-	28.390,-	x	x	●	x

### Pakken inkluderer følgende:

- S line-interiør med sportssete i sort skinn/kunstsinn med S logo
- Optisk integrerte hodestøtter og kraftige setevanger
- Ratt med dekor i kromfinish, perforert skinn, S logo og kontrastsøm
- Ambientelyspakke
  - LED-takmodul foran og bak
  - Bagasjeromlys på venstre side
  - Make-up-speil med lys på begge sider foran
  - Ambientebelysning av dørene foran og bak
  - Innstegslys på undersiden av dørene foran
  - Oppbevaringsrom i midtkonsollen foran
  - Konturbelysning av instrumentpanelet
  - Hanskeromlys
- Belyste innstegslister med med S logo i aluminiumsfelt foran
- Dekor i matt børstet mørk aluminium for innlegg på instrumentpanelet
- Kontrastflater i skifergrå kromlakk
- Kontrastflater i glanset sort
- Interiørdetaljer med aluminiumsfinish
- Pedaler av rustfritt stål
- Dørarmleier i kunstsinn med kontrastsømmer
- Taktrekk i sort stoff
- Bakseterygg som kan deles 40:20:40 og legges ned

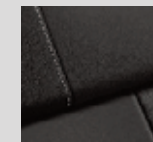

Interiør med sportssete S line i skinn/kunstsinn mono.pur 550, sort (PWL) sort (EI). Grå (FS) i kombinasjon Edition One Tyfongrå.

# Interiørpakker

			Q4 e-tron quattro	Q4 e-tron Edition Plus	Q4 e-tron Edition Pro	Q4 e-tron Edition S line
Pris eks MVA		Pris inkl MVA				

## S line-interiør med sportsseter i Dinamica mikrofiber/kunstskinn



PWM	36.010,-	45.020,-	●	●	x	x
	26.140,-	32.680,-	x	x	●	x
	7.490,-	9.360,-	x	x	x	●

### Pakken inkluderer følgende:

- S line-interiør med sportsseter i sort Dinamica mikrofiber/kunstskinn i rutemønster og kontrastsøm med S logo
- Optisk integrerte hodestøtter og kraftige setevanger
- Ratt med dekor i kromfinish, perforert skinn, S logo og kontrastsøm
- Ambientelys pakke
  - LED-takmodul foran og bak
  - Bagasjeromslys på venstre side
  - Make-up-speil med lys på begge sider foran
  - Ambientebelysning av dørene foran og bak
  - Innstegslys på undersiden av dørene foran
  - Oppbevaringsrom i midtkonsollen foran
- Konturbelysning av instrumentpanelet
- Hanskeromlys
- Belyste innstegslistene med S logo i aluminiumsfelt foran
- Dekor i matt børstet mørk aluminium for innlegg på instrumentpanelet
- Kontrastflater i skifergrå kromlakk
- Kontrastflater i glanset sort
- Interiørdetaljer med aluminiumsfinish
- Pedaler av rustfritt stål
- Dørarmleener i kunstskinn med kontrastsømmer
- Taktrekk i sort stoff
- Bakseterygg som kan deles 40:20:40 og legges ned

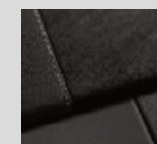

Interiør med sportssete S line i Mikrofiber Dinamica/kunstskinn mono.pur 550, sort (PWM) Sort (EI)

# Annet innvendig utstyr

28

		Pris eks MVA	Pris inkl MVA	Q4 e-tron quattro	Q4 e-tron Edition Plus	Q4 e-tron Edition Pro	Q4 e-tron Edition S line
<b>Elektrisk fører sete kombinert Komfortpakke</b>		3PB	4.410,-	5.520,-	●	●	●
<b>Setevarme foran</b>	Kan stilles inn trinnløst i tre trinn med hurtigtasten på klimabetyjningsdelen, separat innstilling for fører- og passasjersiden.	4A3			○	○	○
<b>Ambiente lyspakke</b>	<p>Ambientelyspakken omfatter følgende med hvitt lys:</p> <ul style="list-style-type: none"> <li>• LED-takmodul foran og bak</li> <li>• Make-up-speil med lys på begge sider foran</li> <li>• Innstegslys på undersiden av dørene foran</li> <li>• Konturbelysning av instrumentpanelet</li> <li>• Gulvbelysning foran og bak</li> <li>• Bagasjeromslys på venstre side</li> <li>• Ambientebelysning av dørene foran og bak</li> <li>• Oppbevaringsrom i midtkonsollen foran</li> <li>• Hanskeromlys</li> </ul> <p>Oppgradering kun til interiørpakke Sportsseter i stoff (PWD). Tvang til oppgradert dekor STD. Inkludert i normalseter i skinn/kunstskinn og S line interiør.</p>	QQ8	2.870,-	3.590,-	●	●	○
<b>Ambiente lyspakke plus</b>	<p>Ambientelyspakken plus omfatter følgende med hvitt eller farget lys:</p> <ul style="list-style-type: none"> <li>• LED-takmodul foran og bak (hvitt)</li> <li>• Make-up-speil med lys på begge sider foran (hvitt)</li> <li>• Innstegslys på undersiden av dørene foran (hvitt)</li> <li>• Konturbelysning i instrumentpanelet (farget)</li> <li>• Gulvbelysning foran og bak</li> <li>• Bagasjeromslys på venstre side (hvitt)</li> <li>• Ambientebelysning av dørene foran og bak (farget)</li> <li>• Oppbevaringsrom i midtkonsollen foran (hvitt)</li> <li>• Hanskeromlys</li> </ul> <p>I kombinasjon med interiørpakke 4 (PWD). Tvang til oppgradert dekor 5TD eller 5TK.</p>	QQ9	4.020,- Pris i kombinasjon normalseter i skinn/kunstskinn og S line interiør 1.150,-	5.030,- Pris i kombinasjon normalseter i skinn/kunstskinn og S line interiør 1.440,-	●	●	●
<b>Funksjonspakke</b>	<p>Funksjonspakken inkluderer følgende:</p> <ul style="list-style-type: none"> <li>• Oppbevarings- og bagasjeromspakke, bestående av oppbevaringsnett på baksiden av forseteryggene, komfort-koppholdere foran, hanskerom med lås, bagasjenett/stroppenett</li> <li>• 12-volts stikkontakt i bagasjerommet</li> <li>• Fleksibelt bagasjeromsgulv (deles i forholdet 40:60)</li> <li>• Bagasjeromstildekning som kan oppbevares under bagasjeromsgulvet</li> <li>• Uttakbart bagasjenett som kan festes til sideveggene eller den nedfellbare bakseteryggen (leveres ikke på Sportback)</li> </ul>	PYW/QE1			○	○	○
<b>Komfortpakke</b>	<p>Komfortpakke inkluderer følgende:</p> <ul style="list-style-type: none"> <li>• Elektrisk justerbare, oppvarmbare og innfellbare sidespeil, automatisk avblendbare på begge sider, med integrert LED-blinklys og kantsteinautomatikk i sidespeilet på passasjersiden og projeksjonslys i sidespeilene som projiserer et grafisk lys på bakken</li> <li>• Automatisk avblendbart innvendig speil uten ramme</li> <li>• 4-veis elektrisk korsryggstøtte i forsetene med vertikal og horisontal justering</li> <li>• Komfortmidtarmene foran med justering i vinkel og lengderetning.</li> </ul>	PYA			○	○	○
<b>Komfortpakke plus</b>	<p>Komfortpakke plus inkluderer følgende:</p> <ul style="list-style-type: none"> <li>• El., oppvarmbare og innfellbare sidespeil, automatisk avblendbare på begge sider, med integrert LED-blinklys og kantsteinautomatikk i sidespeilet på passasjersiden og projeksjonslys i sidespeilene som projiserer et grafisk lys på bakken</li> <li>• Automatisk avblendbart innvendig speil uten ramme</li> <li>• 4-veis elektrisk korsryggstøtte i forsetene med vertikal og horisontal justering</li> <li>• Komfortmidtarmene foran med justering i vinkel og lengderetning</li> <li>• Elektrisk justerbare forseter og minnefunksjon for fører sete og sidespeil</li> </ul> <p>Tvang til oppgradert interiørpakke.</p>	PYY	11.160,-	13.950,-	●	●	●



# Interiørdekor og ratt



# Interiørdekor og ratt

30

		Pris eks MVA	Pris inkl MVA	Q4 e-tron quattro	Q4 e-tron Edition Plus	Q4 e-tron Edition Pro	Q4 e-tron Edition S line
 <p>Dekor: for innlegg på instrumentpanelet, kontrastflater på instrumentpanelet og dekorelement i midtkonsollen i sølvfarget effektlakk. Teksturlakk består av inntil 50 % fornybare råstoffer.</p> <p>Kontrastflater i matt sort: betjeningspanel i midtkonsollen og detaljer i fordørene i matt sort.</p>	5MA GTO			<input type="radio"/>	<input type="radio"/>	<input type="radio"/>	<input type="radio"/>
 <ul style="list-style-type: none"> <li>Dekor i antrasittfarget aluminium, dekorelement på midtkonsoll i platinagrå lakk med silkefinish. Inkludert i interiørpakken med normalseter.</li> </ul> <p>Tvang til Sportsseter i stoff og Q08 eller Q09.</p>	STD	2.580,-	3.230,-	<input checked="" type="radio"/>	<input checked="" type="radio"/>	<input checked="" type="radio"/>	<input checked="" type="radio"/>
 <ul style="list-style-type: none"> <li>Dekor matt børstet mørk aluminium, dekorelement på midtkonsoll i skifergrå kromlakk. Inkludert i S line interiørpakker.</li> </ul>	5TG			<input checked="" type="radio"/>	<input checked="" type="radio"/>	<input checked="" type="radio"/>	<input checked="" type="radio"/>
<p><b>Dobbelteikers sportsratt i skinn, med flat over- og underside, multifunksjon og girtaster</b></p>  <p>Det dobbelteikede sportsrattet i skinn har flat over- og underside, sportslig design og ligger godt i hendene. Rattet kan justeres manuelt i høyde og avstand. Rattet er utstyrt med multifunksjonstaster med berøringsfunksjon som gjør det enkelt å betjene de mange infotainmentfunksjonene som leveres som standard- og ekstrautstyr. Girtastene lar deg skifte kjøretrinn manuelt.</p> <p>Du kan også skifte regenereringstrinn manuelt med girtastene. Når du slipper opp gasspedalen, kan bevegelsesenergien omdannes til strøm ved hjelp av regenerering, avhengig av behovet og situasjonen. Denne strømmen kan brukes til å lade batteriet. Det gir bedre energiutnyttelse og lengst mulig rekkevidde. Du kan velge mellom tre regenereringstrinn avhengig av behov. Bremsstyrken og hvor mye energi som dermed gjenvinnes, varierer i de ulike trinnene. I det høyeste regenereringstrinnet reguleres bilens fremdrift nesten utelukkende med gasspedalen og uten bruk av bremsepedalen. I det laveste trinnet skjer det ingen regenerering, og du kan utnytte bilens rullefunksjon. Rattet er høyde- og lengdejusterbart.</p>	2FS			<input type="radio"/>	<input type="radio"/>	<input type="radio"/>	<input type="radio"/>

● = Ekstrautstyr   ○ = Standard   X = Kan ikke leveres   Δ = Oppgradert i annet utstyr/pakke

# Klima

		Pris eks MVA	Pris inkl MVA	Q4 e-tron quattro	Q4 e-tron Edition Plus	Q4 e-tron Edition Pro	Q4 e-tron Edition S line
<b>Klimaautomatikk</b>  <ul style="list-style-type: none"> <li>• Elektronisk regulering av lufttemperatur, -mengde og -fordeling</li> <li>• Solvarmeavhengig regulering</li> <li>• Automatisk omluftregulering</li> <li>• Støv- og luktutskillende allergifilter</li> <li>• Separat defrosterbryter for raskere avising av front- og siderutene</li> </ul>	KC0			<input type="radio"/>	<input type="radio"/>	<input type="radio"/>	<input type="radio"/>
<b>Førklimatisering</b> Førklimatisering av kupeen før du kjører. Betjenes i bilens MMI system eller via myAudi-appen.	GA1			<input type="radio"/>	<input type="radio"/>	<input type="radio"/>	<input type="radio"/>
<b>Varmepumpe</b> Varmepumpen bruker spillvarme fra drivlinjen til å varme opp kupeen på en energiøkonomisk måte. Når utetemperaturen er lav og klimareguleringen er aktivert, kan varmpumpen bidra til å redusere energiforbruket. Det kan ha en positiv effekt på rekkevidden. Inkluderer t i klima- og vinterpakke (WNW).	9M3	11.340,-	14.180,-	<input checked="" type="radio"/>	<input checked="" type="radio"/>	<input checked="" type="radio"/>	<input checked="" type="radio"/>
<b>Klimapakke</b> Klimapakke inkluderer 3-soners komfortklimaautomatikk i kombinasjon med komfort førklimatisering.	PYC	9.260,-	12.030,-	<input checked="" type="radio"/>	<input checked="" type="radio"/>	<input checked="" type="radio"/>	<input checked="" type="radio"/>
<b>Oppvarmet ratt</b> Tvang til Klimapakke (PYC)	AI9	2.070,-	2.590,-	<input checked="" type="radio"/>	<input checked="" type="radio"/>	<input checked="" type="radio"/>	<input checked="" type="radio"/>
<b>Klima- og vinterpakke</b> Pakken inkluderer følgende: <ul style="list-style-type: none"> <li>• 3-soners klimaanlegg</li> <li>• Oppvarmet ratt*</li> <li>• Varmepumpe</li> <li>• Komfort førklimatisering</li> </ul> Elektronisk regulering av lufttemperatur, -mengde og -fordeling. Solvarmeavhengig regulering er en tilleggsfunksjon. Føreren og passasjerer foran kan stille inn temperaturen hver for seg. Det er egne luftdyser og separat temperaturregulering i baksetet. Når du trykker på defrosterknappen, strømmer den varme luften mot frontruten og sidevinduene, slik at is og dugg fjernes raskere. Det gir bedre sikt. Tresoners komfortklimaautomatikk har automatisk omluftregulering kombinert med et støv- og luktfilter som reduserer lukt og mengden støvpartikler og allergener i kupeen. Forhåndsoppvarming av kupé, seter, ratt, frontrute og bakrute (ratt og frontrute forutsetter at det er valgt som ekstrautstyr). Aktiveres i MMI eller appen myAudi.	WNW	20.300,-	25.380,-	<input checked="" type="radio"/>	<input checked="" type="radio"/>	<input checked="" type="radio"/>	<input checked="" type="radio"/>

# Infotainment

32

		Pris eks MVA	Pris inkl MVA	Q4 e-tron quattro	Q4 e-tron Edition Plus	Q4 e-tron Edition Pro	Q4 e-tron Edition S line	
<b>DAB digital radio</b>	Med digitalradio kan du lytte til det du måtte ønske av musikk, nyheter, sport og underholdning i Audi Q4 e-tron. Radioen har god mottaks kvalitet og et allsidig utvalg av programmer og stasjoner.	QV3		○	○	○	○	
<b>Bluetooth grensesnitt</b>	Ved å koble smarttelefonen til bilen ved hjelp av Bluetooth kan du lytte til musikk via systemet i bilen og føre telefon-samtaler. Avhengig av smarttelefonmodell kan du også bruke Bluetooth til å lese e-post og SMS i MMI. Informasjon om kompatible mobiltelefoner får du hos din Audi-forhandler og på <a href="http://www.audi.com/bluetooth">www.audi.com/bluetooth</a> .	9ZX		○	○	○	○	
<b>Infotainmentpakke</b>	<p>Pakken inkluderer følgende:</p> <ul style="list-style-type: none"> <li>• Audi phone box</li> <li>• Audi smartphone interface</li> <li>• 12-volts stikkontakt</li> <li>• To USB-C-porter med ladefunksjon i baksete</li> </ul> <p>Pris i kombinasjon med MMI Pro eks mva 5.500,- / inkl mva 6.880,-.</p> <p>Med Audi smartphone interface kan du koble smarttelefonen til Audi Q4 e-tron. Du kan bruke MMI touch-displayet i bilen til å betjene utvalgte apper på telefonen. Det integrerte brukergrensesnittet har velkjent grafikk og menystruktur.</p> <p>Med Audi phone box kan to smarttelefoner være koblet til bilen via Bluetooth samtidig. Den ene kan for eksempel brukes til å ringe eller spille musikk i bilen. Avhengig av smarttelefonmodell er det også mulig å vise e-post og SMS i MMI via Bluetooth. Smart-telefonen kan lades og oppbevares trygt i universalholderen foran i bilen. Holderen er koblet til bilens antenne for bedre mottaks- og stemmekvalitet. Dessuten reduseres strålingen fra mobiltelefonen i kupeen, da telefonen trenger mindre sende-effekt. Holderen er 170 x 87 mm. Dermed får også større smarttelefoner plass i den. Ettersom stadig flere mobil-telefoner kan lades trådløst, er Audi phone box utstyrt med en funksjon for induktiv lading (Qi-standard) i tillegg til USB-porten. Ladenivået vises på MMI-displayet. Hvis du forlater bilen mens telefonen står i holderen, utløses et varsel på MMI-displayet som minner deg på å ta med telefonen.</p>	PYX	<b>8.360,-</b>	<b>10.450,-</b>	●	○	○	○



# Infotainment

Pris eks MVA	Pris inkl MVA	Q4 e-tron quattro	Q4 e-tron Edition Plus	Q4 e-tron Edition Pro	Q4 e-tron Edition S line
--------------	---------------	-------------------	------------------------	-----------------------	--------------------------

## MMI Navigasjon plus



### Pakken inkluderer:

- MMI navigasjon plus med MMI touch
- Audi Connect navigasjon og infotainment eSIM 3år connect basispakke
- Kamerabasert trafikkskiltgjenkjenning
- Audi Virtual Cockpit

Systemene styres intuitivt med berøringsdisplay – man kan f.eks. bevege og zoome på kartet og bruke håndskriftgjenkjenning for å legge inn mål – eller stemmestyring som forstår vanlig tale. Innholdet vises på et fargedisplay med høy oppløsning eller på Audi virtual cockpit.

### MMI navigasjon plus med MMI touch:

- Navigasjonssystem på 11,6-tommers MMI touch-fargedisplay med høy oppløsning
- Audi virtual cockpit med 10,25-tommers fargedisplay inkl. visning av navigasjonskart og veivisning
- Kartoppdatering: nedlasting av oppdaterte navigasjonsdata
- 3D-kartvisning med visning av mange severdigheter og bymodeller
- Personlig ruteassistanse: Når funksjonen er aktivert, overvåker den trafikksituasjonen på strekninger du kjører ofte, f.eks. mellom hjem og arbeid. Hvis det er forsinkelser tilbyr assistenten å beregne en alternativ rute
- Audi connect online-trafikkinformasjon
- MMI-søk: fritekstsøk med intelligente forslag til mål mens du skriver
- MMI touch for rask og intuitiv betjening, f.eks. legge inn mål ved hjelp av håndskriftgjenkjenning og zooming i kartet
- Enkel betjening av infotainmentsystemet med vanlig tale
- Detaljert ruteinformasjon: forhåndsvisning av kart, valg av alternative ruter, spesialmål, kjørefeltanbefalinger m.m.
- Bruk av navigasjonsdata for forutseende og effektiv kjøring, f.eks. fartsgrenser og oppoverbakker
- Du kan legge inn inntil ti mellommål
- Informasjon om land: informasjon om fartsgrenser, avgiftsplikt osv. ved grenseovergang

### Audi virtual cockpit:

Biler med Audi virtual cockpit er utstyrt med et heldigitalt kombiinstrument for fleksibel og behovstilpasset visning av informasjon. Displayet på 10,25 tommer har høy oppløsning. Du kan selv tilpasse innholdet slik at displayet f.eks. viser hastighet, effekt, resterende rekkevidde, kart, radio- og medieinformasjon som spilletid for mediespor og visning av albumcover, telefon inkl. bilde av den som ringer, og mye mer. De runde instrumentene kan vises i to ulike størrelser, og du bytter enkelt og raskt mellom disse visningene med VIEW- tasten på multifunksjonsrattet. Den progressive visningen med små instrumenter gjør det mulig å vise stor og oversiktlig grafikk fra kjørecomputeren og MMI-innhold. Du kan velge mellom klassisk og sportslig visning.

### Kamerabasert trafikkskiltgjenkjenning:

Kamerabasert trafikkskiltgjenkjenning viser registrerte trafikkskilt, f.eks. fartsgrenser, forbikjøringsforbud og midlertidige fartsgrenser, innenfor frontkameraets rekkevidde (og innenfor systemets begrensninger). Innenfor systemets begrensninger registrerer systemet start og slutt på motorveier, riksveier, tettsteder og områder med trafikkdpendende tiltak. Avhengig av situasjonen kan systemet også ta hensyn til våt veibane, tåke, hastighetsbegrensninger for bestemte tider av døgnet, veiarbeid og kjøring med tilhenger. I tillegg hentes informasjon om fartsgrensene fra navigasjonsdataene. Relevante påbud vises i det digitale kombiinstrumentet. Etter ønske kan du også aktivere en programmerbar hastighetsvarsling som varsler deg visuelt hvis du kjører fortere enn tillatt hastighet. Kamerabasert trafikkskiltgjenkjenning er et rent informasjonssystem.

PYG

# Infotainment

34

		Pris eks MVA	Pris inkl MVA	Q4 e-tron quattro	Q4 e-tron Edition Plus	Q4 e-tron Edition Pro	Q4 e-tron Edition S line
<p><b>MMI Navigasjon pro</b></p>  <p><b>Pakken inkluderer:</b></p> <ul style="list-style-type: none"> <li>• Alt som er inkludert i MMI Navigasjon plus</li> <li>• Audi Connect navigasjon og infotainment eSIM 3 år connect plus pakke.</li> <li>• AR-head-up-display</li> <li>• Audi virtual cockpit plus</li> </ul> <p>Merk at kostnaden for Audi Connect navigasjon og infotainment plus kommer i tillegg og er på eks mva 2.870,- / inkl mva 3.590,-.</p> <p><b>AR-head-up-display:</b> Med AR-head-up-display har du god oversikt over informasjon, uten å bli distrauert fra trafikken. Bildet er større og har større bildeavstand enn med vanlig head-up-display. Det gjør at det ser ut som om informasjonen faktisk er på veien. Dette gjør det mulig å oppfatte informasjonen på en mer intuitiv måte. Et vanlig head-up-display viser blant annet hastighet. AR-head-up-displayet kan i tillegg vise annen informasjon som meldinger fra ekstrautstyr som assistentsystemer og navigasjonssystemet og advarsler på frontruten. Det virtuelle bildet med romlig effekt vises midt i førerens synsfelt. Delen med utvidet virkelighet kan aktiveres og deaktiveres separat. Bildet kan justeres i høyden.</p> <p><b>Audi virtual cockpit plus:</b> Biler med Audi virtual cockpit plus inkluderer alle de samme funksjonene som Audi virtual cockpit, men du får i tillegg til å velge mellom klassisk og sportslig visning i displayet nå muligheten til å velge en e-tron tilpasset visning.</p>	<p>PYH</p>	<p>12.200,-</p>	<p>15.250,-</p>	<p>●</p>	<p>●</p>	<p>●</p>	<p>●</p>
<p><b>Audi connect Remote &amp; Control for MMI</b></p>	<p>EL1/ ELS</p>			<p>○</p>	<p>○</p>	<p>○</p>	<p>○</p>
<p><b>Audi Connect navigasjon og infotainment eSIM 3år connect basispakke, inkludert 3 års lisens</b></p>	<p>IT4</p>			<p>○</p>	<p>○</p>	<p>○</p>	<p>○</p>



Audi connect navigasjon og infotainment består av en rekke digitale tjenester og funksjoner som gjør kjøreturen mer fleksibel, avslappende og tryggere. Pakken Audi connect navigasjon og infotainment inneholder følgende funksjoner:

- e-tron ruteplanlegger
- Online-trafikkinformasjon<sup>5</sup>
- Vær
- Online-spesialmål
- Fareinformasjon<sup>6</sup>
- Wi-Fi-sone<sup>1</sup>
- Gateparkering<sup>3,4</sup>
- Online-trafikkiltinformasjon<sup>6</sup>
- Online-nyheter<sup>7</sup>

Avhengig av bilmodell gir Audi connect deg tilgang til tjenester fra våre tjenesteleverandører og tredjepartsleverandører. Dersom Audi connect-tjenestene er basert på ytelser fra våre tjenesteleverandører og tredjepartsleverandører, kan det ikke garanteres at de er permanent tilgjengelige, dette er deres ansvar. Audi connect-tjenestene er tilgjengelige i 24 måneder fra bilens leveringsdato. Avtalen forlenges deretter med 12 måneder uten ekstra kostnader. Informasjon om forlengelse av Audi connect-tjenestene får du hos din Audi-forhandler og på [HYPERLINK "http://www.audi.com/connect"](http://www.audi.com/connect)www.audi.com/connect.

<sup>1</sup> Tjenesten krever at du kjøper en datapakke fra en av Audis partnere. <sup>2</sup> Leveres bare i kombinasjon med Audi connect navigasjon og infotainment plus. <sup>3</sup> Tilgjengelig i utvalgte byer. <sup>4</sup> Tilgjengelig på utvalgte veistrekninger. <sup>5</sup> Audi connect-tjenesten online-trafikkinformasjon er tilgjengelig i mange land. Du får mer informasjon hos din Audi-forhandler. <sup>6</sup> Avhengig av tilgjengelighet i det enkelte landet. <sup>7</sup> Det er ikke mulig å opprette egne nyhetsstrømmer.

# Infotainment

		Pris eks MVA	Pris inkl MVA	Q4 e-tron quattro	Q4 e-tron Edition Plus	Q4 e-tron Edition Pro	Q4 e-tron Edition S line	
<b>Audi Connect navigasjon og infotainment eSIM 3 år connect plus pakke</b>	<p>Audi connect navigasjon og infotainment plus består av enda flere digitale tjenester og funksjoner som gjør kjøreturen mer fleksibel, avslappende og tryggere. Audi connect navigasjon og infotainment plus omfatter i tillegg til tjenestene fra Audi connect navigasjon og infotainment:</p> <ul style="list-style-type: none"> <li>• Navigasjon med Google satellittkart™<sup>2</sup></li> <li>• Onlinesøk etter navigasjonsmål<sup>3</sup></li> <li>• Online-stemmestyring<sup>4,5</sup></li> <li>• Online-trafikkinformasjon plus</li> <li>• Svært detaljert 3D-visning av byer</li> <li>• Nettradio<sup>1</sup></li> <li>• Hybridradio<sup>1</sup></li> </ul> <p>Audi connect-tjenestene må forlenges mot betaling etter 3 år. Funksjonsomfanget kan være underlagt begrensninger i det enkelte land. Audi connect navigasjon og infotainment og Audi connect navigasjon og infotainment plus kan bare brukes i fullt omfang i kombinasjon med aktivert MMI navigasjonssystem. Avhengig av bilmodell gir Audi connect deg tilgang til tjenester fra våre tjenesteleverandører og tredjepartsleverandører. Dersom Audi connect-tjenestene er basert på ytelser fra våre tjenesteleverandører og tredjepartsleverandører, kan det ikke garanteres at de er permanent tilgjengelige, dette er deres ansvar. Audi connect-tjenestene er tilgjengelige i 24 måneder fra bilens leveringsdato. Avtalen forlenges deretter med 12 måneder uten ekstra kostnader. Informasjon om forlengelse av Audi connect-tjenestene får du hos din Audi-forhandler og på <a href="http://www.audi.com/connect">HYPERLINK "http://www.audi.com/connect"</a>www.audi.com/connect.</p> <p>Connect-tjenestene (informasjon om og styring av bilen med app) er bare tilgjengelig i en begrenset periode regnet fra bilen første registreringsdato. Dette gjelder tjenestene: Connect lisenser; Navigasjon &amp; Infotainment, Remote &amp; Control og Nødanrop &amp; Service som gjelder 3 år fra bilens første registreringsdato. Connect lisens Navigasjon &amp; Infotainment må aktivt forlenges av kunde etter 2 år for år 3. De digitale ytelsene leveres av Audi AG, og forutsetter aksept av vilkår, egen profil og bruk av applikasjon(er) fra Audi AG.</p> <p>Etter utløpsdatoene angitt over kan tjenestene, forutsatt tilgjengelighet fra produsenten og at bilen har relevant programvare installert, forlenges hos Audi AG.</p> <p><sup>1</sup> Tjenesten krever at du kjøper en datapakke fra en av Audis partnere. <sup>2</sup> Google og Google-logoen er registrerte varemerker for Google Inc. <sup>3</sup> Avhengig av tilgjengelighet i det enkelte landet. <sup>4</sup> Leveres på utvalgte språk. <sup>5</sup> Forutsetning: Mobiltelefonen må ha Bluetooth-profilen MAP (Message Access Profile). Informasjon om kompatible mobiltelefoner får du hos din Audi-forhandler og på <a href="http://www.audi.com/bluetooth">HYPERLINK "http://www.audi.com/bluetooth"</a>www.audi.com/bluetooth.</p>	IT3	2.870,-	3.590,-	●	●	●	●
<b>Audi sound system</b>	 <p>8 høyttalere inkludert midthøyttalere og subwoofer, 6-kanals forsterker med totaleffekt på 180 watt.</p> <ul style="list-style-type: none"> <li>• Balansert stereolyd på alle sitteplasser</li> <li>• Komplett og krystallklart lydbilde</li> </ul>	9VD			○	○	△	△
<b>SONOS Premium lydsystem</b>	 <p>SONOS Premium lydsystem forvandler Audi Q4 e-tron til en konsertsal. Ti harmonisk tilpassede høyeffektshøyttalere inkl. senterhøyttalere og subwoofer gir enestående lyd. Audi Sound Cube knytter sammen de nyeste algoritmene, slik at det blir utmerket lyd på alle sitteplasser. Algoritmer fra Fraunhofers Sonamic Panorama skaper en virtuell surroundlyd som gir deg følelsen av å stå på scenen sammen med bandet. Lydforsterkeren øker effekten til den interne forsterkeren til 580 watt. Diskant og bass gjengis svært naturlig.</p> <ul style="list-style-type: none"> <li>• Fylldig lyd</li> <li>• Markant design og førsteklasses kvalitet</li> <li>• Lyden tilpasses lydnivået i bilen</li> </ul>	9VS	4.700,-	5.880,-	●	●	○	○

# Assistentsystemer

Pris eks MVA	Pris inkl MVA	Q4 e-tron quattro	Q4 e-tron Edition Plus	Q4 e-tron Edition Pro	Q4 e-tron Edition S line
--------------	---------------	-------------------	------------------------	-----------------------	--------------------------

36



<p><b>Audi pre sense front</b></p>	<p>Audi pre sense front registrerer området foran bilen ved hjelp av en frontradar (innenfor systemets begrensninger) og varsler optisk og akustisk for å gjøre føreren oppmerksom på forankjørende eller stående kjøretøyer som kan føre til en farlig situasjon. Hvis du ikke reagerer, utløses et kort bremserykk for å gjøre deg oppmerksom på situasjonen. Hvis du fremdeles ikke foretar deg noe, bremses Audi pre sense front bilen helt ned automatisk (innenfor systemets begrensninger). Det kan forhindre en kollisjon eller redusere kraften i sammenstøt.</p> <p>Fotgjengerregistreringen<sup>1</sup> registrerer fotgjengere og syklister som beveger seg i veibanen eller krysser den (innenfor systemets begrensninger). Systemet varsler deg optisk og akustisk. Samtidig forbereder systemet seg på en eventuell nedbremsing og starter ved behov automatisert nødbremsing for om mulig å unngå eller redusere kraften i et eventuelt sammenstøt.</p>	8J3			○	△	△	△
<p><b>Kjørefeltvarsling</b></p>	<p>Bidrar til å unngå at bilen forlater kjørefeltet utilsiktet (innenfor systemets begrensninger). Når kjørefeltvarslingen er aktivert, fører systemet bilen tilbake midt i kjørefeltet hvis den er i ferd med å krysse en kjørefeltlinje uten at blinklyset er slått på. Du kan stille inn at rattet skal vibrere i tillegg. Systemet griper inn fra ca. 60 km/t. Inkludert nødbremsevarsling som griper inn ved fare i trafikken ved filskifte.</p>	6I5			○	○	△	△
<p><b>Unnmanøvreringsassistent og avkjøringsassistent</b></p>	<p>Unnmanøvreringsassistenten hjelper deg i situasjoner som vurderes som kritiske, ved at den styrer bilen rundt en hindring. Hvis du aktivt styrer unna en hindring etter akutt varsling, hjelper unnmanøvreringsassistenten til med bremsing av hjulene og et lite styremoment ved korrigerende av rattutslaget.</p> <p>Når du kjører i gang eller kjører sakte, kan avkjøringsassistenten utføre bremseinngrep for å forhindre at bilen kolliderer med et møtende kjøretøy når du svinger av til venstre. Denne funksjonen er bare tilgjengelig når blinklyset er slått på og innenfor systemets begrensninger.</p>	4G3			○	○	○	○

# Assistentsystemer

		Pris eks MVA	Pris inkl MVA	Q4 e-tron quattro	Q4 e-tron Edition Plus	Q4 e-tron Edition Pro	Q4 e-tron Edition S line	
<b>Sikkerhetspakke</b>	<p><b>Pakken inkluderer følgende:</b></p> <ul style="list-style-type: none"> <li>Feltskiftevarsling med utstigningsvarsling og assistent for kryssende trafikk bak</li> <li>Audi pre sense basic</li> <li>Audi pre sense rear</li> </ul> <p><b>Feltskiftevarsling med utstigningsvarsling og assistent for kryssende trafikk bak:</b> Kombinasjonen av feltskiftevarsling med utstigningsvarsling og assistent for kryssende trafikk bak og kjørefeltvarsling hjelper deg å følge med på trafikken i byen, på flerfeltsveier og på lange strekninger. Ved behov aktiveres beskyttelsestiltak fra Audi pre sense front, Audi pre sense basic og pre sense rear. Feltskiftevarslingen varsler deg i kritiske situasjoner der kjøretøyer nærmer seg bakfra. Utstigningsvarslingen varsler deg om fare for kollisjon når du går ut av bilen, mens assistenten for kryssende trafikk bak varsler deg om kollisjonsfare når du rygger ut av parkeringsluker.</p> <p><b>Audi pre sense basic:</b> Audi pre sense basic aktiverer forebyggende tiltak (innenfor systemets begrensninger) i kritiske kjøresituasjoner, for eksempel dersom du foretar en nødbremning eller bremses for å unngå en fare, og i kjøredynamiske grensesituasjoner.</p> <p><b>Audi pre sense rear:</b> Audi pre sense rear beregner (innenfor systemets begrensninger) sannsynligheten for å bli påkjørt av kjøretøyet bak. Registrerer systemet fare for kollisjon, aktiveres beskyttende tiltak.</p>	PYU	7.790,-	9.740,-	●	●	Δ	Δ
<b>Hastighetsbegrenser</b>	Hastighetsbegrenseren hjelper deg å overholde en innstilt maksimal hastighet, f.eks. i tettbygde strøk.	8T9			○	Δ	Δ	Δ
<b>Parkeringsystem bak</b>	Parkeringshjelpen bak bruker lydsignaler til å varsle om avstanden til et registrert objekt bak bilen. Det gjør det enklere å foreta ryggemanøvre og rygge inn i parkeringsluker (innenfor systemets begrensninger). Til målingen brukes ultralydsensorer som er diskret integrert i støtfangeren. De aktiveres i revers.	7X1			○	Δ	Δ	Δ

# Assistentsystemer

38

		Pris eks MVA	Pris inkl MVA	Q4 e-tron quattro	Q4 e-tron Edition Plus	Q4 e-tron Edition Pro	Q4 e-tron Edition S line
<b>Assistentsystempakke plus</b>  Assistentsystempakken plus kombinerer praktiske assistentfunksjoner. Adaptiv cruise control registrerer kjøretøyer foran og holder innstilt hastighet og avstand konstant (innenfor systemets begrensninger). Parkeringshjelp plus hjelper deg å manøvrere bilen inn i og ut av parkeringsluker, både forover og bakover, mens ryggekameraet viser området bak bilen på MMI-displayet.  <b>Pakken inkluderer følgende:</b> <ul style="list-style-type: none"> <li>• Adaptiv cruise kontroll med hastighetsbegrenser</li> <li>• Kjørefeltvarsling</li> <li>• Parkeringsystem pluss (sensorer foran og bak)</li> <li>• Ryggekamera</li> </ul>	PYL	16.850,-	21.070,-	●	○	△	△
<b>Assistentsystempakke Pro med ryggekamera</b>  <b>Pakken inkluderer følgende:</b> <ul style="list-style-type: none"> <li>• Utstyr som er inkludert i Assistentsystempakke plus (PYL)</li> <li>• Adaptiv kjøreassistent med nødstoppassistent inkludert kjørefeltføring</li> <li>• Assistert filskifte</li> <li>• Sikkerhetspakken (PYU)</li> <li>• Parkeringsystem pluss (sensorer foran og bak)</li> <li>• Ryggekamera</li> </ul> <b>Adaptiv kjøreassistent med nødstoppassistent inkludert kjørefeltføring</b> Assistentfunksjonene omfatter adaptiv kjøreassistent med nødstoppassistent - en kombinasjon av adaptiv cruise control og assistent for kjørefeltføring. På flerfeltsveier kan systemet hjelpe deg å følge flyten i trafikken og holde bilen i kjørefeltet. Dette øker kjørekomforten betydelig på lange kjøreturer og i tett bytrafikk. Nødstoppassistenten registrerer det hvis du ikke reagerer på advarsler. Den advarer deg i flere trinn, overtar om nødvendig styringen av bilen og bremser den automatisk helt ned.  <b>Assistert filskifte:</b> Assistert filskifte i kombinasjon med adaptiv cruiseassistent for hastigheter over 90 km/t .Det nye systemet varsler føreren i instrument-panelet (og i augmented reality head-up-displayet( for å indikere når det er trygt å skifte fil og hvilken fil det er trygt å bytte til. Sideassistent overvåker trafikken bak og ved siden av bilen og varsler personen bak rattet dersom vedkommende skal skifte fil i en kritisk situasjon. Dette systemet bruker også informasjon fra sensorene får å varsle føreren.  <b>Feltskiftevarsling med utstigningsvarsling og assistent for kryssende trafikk bak:</b> Kombinasjonen av feltskiftevarsling med utstigningsvarsling og assistent for kryssende trafikk bak og kjørefeltvarsling hjelper deg å følge med på trafikken i byen, på flerfeltsveier og på lange strekninger. Ved behov aktiveres beskyttelsestiltak fra Audi pre sense front, Audi pre sense basic og pre sense rear. Feltskiftevarslingen varsler deg i kritiske situasjoner der kjøretøyer nærmer seg bakfra. Utstigningsvarslingen varsler deg om fare for kollisjon når du går ut av bilen, mens assistenten for kryssende trafikk bak varsler deg om kollisjonsfare når du rygger ut av parkeringsluker.  <b>Audi pre sense basic:</b> Audi pre sense basic aktiverer forebyggende tiltak (innenfor systemets begrensninger) i kritiske kjøresituasjoner, for eksempel dersom du foretar en nødbremsing eller bremser for å unngå en fare, og i kjøredynamiske grensesituasjoner.  <b>Audi pre sense rear:</b> Audi pre sense rear beregner (innenfor systemets begrensninger) sannsynligheten for å bli påkjørt av kjøretøyet bak. Registrerer systemet fare for kollisjon, aktiveres beskyttende tiltak.	PY7/KA2	26.220,-	32.800,-	X	X	○	○

● = Ekstrautstyr   ○ = Standard   X = Kan ikke leveres   △ = Oppgradert i annet utstyr/pakke

# Understell

		Pris eks MVA	Pris inkl MVA	Q4 e-tron quattro	Q4 e-tron Edition Plus	Q4 e-tron Edition Pro	Q4 e-tron Edition S line
<b>Komfort normalunderstell</b>	Balansert komfortunderstell (standard) for høy kjørekomfort og god kjøredynamikk.	6J3		○	○	○	○
<b>Sportsunderstell</b>	Senket ca 15 mm i forhold til standardunderstell (ligger i PY2, S line).	1JC	2.520,-	●	●	●	○
<b>Kjørepakke plus</b>	 <p>Pakken inkluderer følgende:</p> <ul style="list-style-type: none"> <li>• Audi drive select</li> <li>• Understell med demperregulering</li> <li>• Progressiv styring</li> </ul>	PY9	11.230,-	14.040,-	●	●	●

# Lading og ladesystemer

40

				Pris eks MVA	Pris inkl MVA	Q4 e-tron quattro	Q4 e-tron Edition Plus	Q4 e-tron Edition Pro	Q4 e-tron Edition S line
<b>Mode 3, type 2 ladekabel 32A</b>	Ladekabel for lading på offentlige AC-ladestasjoner (type 2). Kabelen kobles mellom ladestasjonen og AC-ladeporten på bilen. Det kan overføres en strømstyrke på inntil 32 A per fase.	76H				○	○	○	○
<b>Ombordlader</b>	Maks. 11 kW for 82 kWh høyvoltbatteri.	KB3				○	○	○	○
<b>DC høyspentbatterilading</b>	Inntil 175 kW for quattro-modellene.	LH3							
<b>e-tron ladesystem</b>	e-tron ladesystem Compact er beregnet for lading med stikkontakt, et såkalt mode 2 ladesystem. <ul style="list-style-type: none"> <li>• Det består av en betjeningsenhet og en kabel til bilen (4,5 m) samt to ulike nettkabler (med husholdningsstøpsel og industristøpsel).</li> <li>• Det kobles manuelt mellom 100 % og 50 % ladeeffekt.</li> <li>• Lysdioder angir status for ladesystemet og ladeprosessen.</li> <li>• Ladeeffekten er inntil 11 kW (avhengig av det leverte industristøpset og markedsspesifikke egenskaper ved strømmettet).</li> </ul> 	NW1	<b>8.205,-</b>	<b>10 320,-</b>	●	●	●	●	
<b>Veggfeste til ladesystem Compact og connect</b>		NJ2	<b>1.380,-</b>	<b>1.730,-</b>	●	●	●	●	
<b>Ladesystem for 400V 16A rødt industristøpsel</b>	16 A / 400V med industristøpsel. Tvang til e-tron ladessytem NW1.	73P	<b>0,-</b>	<b>0,-</b>	●	●	●	●	
<b>Strømkabel</b>	1,6 meter lang, strømstyrke 10 A / 230V med vinklet husholdningsstøpsel. Tvang til e-tron ladessytem NW1.	70J	<b>0,-</b>	<b>0,-</b>	●	●	●	●	



# Teknikk/sikkerhet

		Pris eks MVA	Pris inkl MVA	Q4 e-tron quattro	Q4 e-tron Edition Plus	Q4 e-tron Edition Pro	Q4 e-tron Edition S line
<b>Utvendig lyd</b>	Økt trafiksikkerhet for fotgjengere og syklister ved kjøring i lav hastighet.	GM1		○	○	○	○
<b>E Sound</b>	To ekstra høyttalere gir en kunstig generert og futurisk kjørelyd. Dette gir bilen sin egen akustiske identitet. Lyden kan justeres mellom diskret og sportslig, gjennom Audi drive select. E sound kan slås av, men det lovpålagte kjøretøyvarslingsystemet forblir aktivert.	GM4	<b>7.980,-</b>	<b>9.980,-</b>	●	●	●
<b>Deaktivering av passasjerairbag</b>	Inkluderer ISOFIX barnesetefester for passasjeretset og de ytre seteplassene bak.	1T3		○	○	○	○
<b>Kollisjonsputer foran</b>	Med mulighet for deaktivering av kollisjonsputen på passasjersiden foran.	4UF		○	○	○	○
<b>Sidekollisjonsputer foran</b>	Med hodekollisjonsputesystem og midtkollisjonspute foran	6C2		○	○	○	○
<b>Sidekollisjonsputer foran og bak</b>	I tillegg til sidekollisjonsputene foran og bak og hodekollisjonsputene, er det også en såkalt interaksjonspute foran. Innenfor systemets begrensinger gir dette beskyttelse for passasjerene i føreretset og passasjeretset foran ved en sidekollisjon. Interaksjonskollisjonsputen blåser seg opp mellom forsetene. Ved sidekollisjon blir en kollisjon av de to passasjerene foran med hverandre eller med passasjeretset foran minsket i stor grad og risikoen for skader reduseres. Kan ikke kombineres med Sportsseter i stoff (PWD) eller Sportsseter i stoff/kunstskinn (PWK).	6C4	<b>4.130,-</b>	<b>5.170,-</b>	●	●	●
<b>Elektrisk barnesikring på bakhjører</b>		4H5		○	○	○	○
<b>Progresiv styring</b>	Variabel styreutveksling som avhenger av rattutslaget, og hastighetsavhengig servostyring.	1N7		○	○	○	○
<b>Norgesgaranti; 5 år/100 000 km (Vilkår)</b>	Norgesgaranti gjelder i 5 år fra bilens første gangs registreringsdato eller inntil 100.000 kjørte km, avhengig av hva som først inntreffer. Norgesgaranti er gitt på de betingelser som nevnt og det som ellers følger av de nærmere angitte garantivilkårene. Garantiene gjelder uansett ikke ved ulykkeshendelse, feil håndtering av bilen av kunden eller tredjeparter som kunden har overlatt bilen til, eller andre forhold på kundens side	EA8		○	○	○	○
<b>Utvidet garanti; 5 år/150 000 km (Vilkår)</b>	Utvidet garanti gjelder i 5 år fra bilens første gangs registreringsdato eller inntil totalt 150.000 kjørte km, avhengig av hva som først inntreffer. Utvidet garanti er gitt på de betingelser som nevnt og det som ellers følger av de nærmere angitte garantivilkårene. Garantiene gjelder uansett ikke ved ulykkeshendelse, feil håndtering av bilen av kunden eller tredjeparter som kunden har overlatt bilen til, eller andre forhold på kundens side	EA9	<b>2.300,-</b>	<b>2.880,-</b>	●	●	●

# Audi connect

connect

Ultra

42



Use the touch screen to receive further information about Audi connect.  
Appuyez l'écran pour recevoir de plus amples informations sur Audi connect.

## Audi connect navigasjon og infotainment pakke plus IT3 lisens 3 år

Den optimale nettforbindelsen. Audi connect omfatter en rekke funksjoner og systemer som sammen danner en forbindelse mellom bilen, Internett og føreren. Audi connect lar deg for eksempel utnytte fordelene fra oppdatert trafikkinformasjon fra nettet, slik at du kan planlegge reisen bedre. Audi connect består av infotainment- og entertainmentfunksjoner og hever komforten samt kjøregleden til et høyere nivå. Ved hjelp av Audi connect kan du bruke MMI til å søke etter ønskede spesialmål, nyheter og værmelding for det planlagte navigasjonsmålet. Med Wi-Fi-sonen forvandles baksetet til et mobilt kontor, der passasjerene kan bruke PC, nettbrett eller andre mobile enheter og hente og sende informasjon, data og e-post.

For Norge, Belgia, Danmark, Frankrike, Irland, Italia, Luxembourg, Nederland, Spania, Sveits, Sverige, Storbritannia, Tyskland og Østerrike gjelder: Tjenestene kan brukes via et fast SIM-kort i bilen. Kostnadene for dataforbindelse er inkludert i prisen for tjenestene. Unntatt fra dette er dataforbindelsen for Wi-Fi-sonen, bruk av tjenestene nettradio, hybridradio, gjenkjenning av spor og online mediestrømming og andre tjenester som tilbys via en Audi smarttelefonapp. For Wi-Fi-sonen, bruk av tjenestene nettradio, hybridradio, gjenkjenning av spor og online mediestrømming og andre tjenester som tilbys via en Audi smarttelefonapp, opprettes dataforbindelsen også via bilens faste SIM-kort og et mobilabonnement med data-pakke fra Audis leverandør. På [www.audi.com/myaudi](http://www.audi.com/myaudi) finner du informasjon om priser og bestilling.

Audi connect navigasjon og infotainment omfatter:

### myRoute

- Navigasjon med Google Earth™<sup>2, 3</sup>
- Trafikkinformasjon online<sup>4</sup>
- Søk etter spesialmål (POI) med stemmestyring<sup>3</sup>
- Reiseinformasjon
- Informasjon om parkeringsplasser
- e-tron ruteplanlegger<sup>5, 6</sup>
- Prediktiv rutføring
- Utvidet visning av spesialmål (POI)
- Utvidet 3D-byvisning<sup>3</sup>
- Fareinformasjon
- Informasjon om ladestasjoner

### myNetwork

- Wi-Fi-sonen
- Meldinger<sup>7</sup>

### myInfo

- Nyheter online (individuell)
- Vær

### myRoadmusic

- Nettradio

### Navigasjon med Google Earth™<sup>2</sup>

Navigasjon med Google Earth™<sup>2</sup> gjør det enklere å orientere seg takket være høyoppløselige flyfoto og satellittbilder.

### Trafikkinformasjon online<sup>4</sup>

Med trafikkinformasjon online får du mer informasjon og kan velge den beste ruten, slik at du kommer raskere frem. Informasjon om trafikkflyt vises med ulike farger på navigasjonskartet, og informasjonen brukes av den dynamiske veivisningen. Dataene oppdateres kontinuerlig slik at du raskt får beskjed om kødannelse og frie veier. Tjenesten har god dekning av veinettet, inkludert ladeveier og bygater. Audi connect – den raske veien til målet

### Søk etter spesialmål (POI) med stemmestyring<sup>3</sup>

Nettbasert navigasjon med Audi connect: Søk etter spesialmål (POI) med stemmestyring gjør kjøreturen til en interaktiv opplevelse. Via nett har du tilgang til en omfattende database. Her kan du søke etter spesialmål med fritekst og få opp bilder, åpningstider og kundevurderinger. Stemmestyringen som styres via tastetrykk på multifunksjonsrattet, gjør tjenesten enda mer komfortabel og sikker. Ved å søke etter spesialmål med stemmestyring slipper du ta øynene fra veien når du kjører. myAudiappen<sup>5, 6</sup> lar deg også søke etter spesialmål via smarttelefonen.

<sup>1</sup> IT1 krever et eget SIM-kort, IT3 leveres med integrert SIM-kort. Audi connect-tjenestene må forlenges mot betaling etter 3 år. <sup>2</sup> Google og Google-logoen er registrerte varemerker for Google Inc. <sup>3</sup> Tjenesten Audi connect leveres kun i kombinasjon med MMI navigasjon Plus (ekstrautstyr) med MMI touch response. <sup>4</sup> Audi connect-tjenesten trafikkinformasjon online er tilgjengelig for mange land. Du får mer informasjon hos din Audi-forhandler. <sup>5</sup> Avhengig av tilgjengelighet i det aktuelle landet. <sup>6</sup> Kompatibel med Apple iOS 10.0 og Android 6 eller nyere. Krever registrering på [www.audi.com/myaudi](http://www.audi.com/myaudi). Mediestrømming via Internett krever en aktiv trådløs forbindelse mellom smarttelefonen og Audi MMI. <sup>7</sup> Krav: Mobiltelefonen har Bluetooth-protokollen MAP (Message Access Profile). Informasjon om kompatible mobiltelefoner får du hos din Audi-forhandler og på [www.audi.com/bluetooth](http://www.audi.com/bluetooth). <sup>8</sup> Det er vanligvis nødvendig å ha en konto hos en leverandør av strømnettjenester. Dette kan medføre ekstra kostnader.

# Audi connect

## Audi connect navigasjon og infotainment<sup>1</sup>

(Fortsettelse)

### Reiseinformasjon

Det er mye å se: Med reiseinformasjon fra Audi connect lærer du mer om områdene du kjører i, målet eller et annet ønsket sted. En søkemotor leverer profesjonelt utarbeidet informasjon om severdigheter, som du deretter umiddelbart kan overføre som navigasjonsmål.

### Informasjon om parkeringsplasser

Nå er det null stress å parkere i fremmede byer. Funksjonen lar deg søke etter ledige parkeringsplasser i nærheten eller på målstedet og legger dem inn i navigasjonssystemet. Systemet viser parkeringsplasser og detaljert tilleggsinformasjon, f.eks. priser og hvor mange ledige plasser det er i øyeblikket. I utvalgte byer kan du også se hvor stor sjanse det er å finne en ledig plass i utvalgte gater.

### e-tron ruteplanlegger<sup>2, 3</sup>

Ruten kan planlegges i fred og ro via myAudi-appen eller direkte fra bilen. Uansett beregnes ruten langs nødvendige ladestasjoner slik at målet nås. Under planleggingen tar funksjonen hensyn til batteriets ladenivå og trafikksituasjonen, og viser ankomsttid og beregnet ladetid. For å holde ladetiden så kort som mulig, legges ladingen i størst mulig grad til hurtiglade-stasjoner. Ved start overføres ruten sømløst og enkelt fra myAudi-appen til navigasjonssystemet, som overtar veivisningen. Videre synkroniseres alle mål i bilen og på smarttelefonen, uansett hvor de opprinnelig ble lagret. På den måten kan du enkelt og komfortabelt planlegge ruter og reiser med smarttelefonen, og deretter hente dem frem som navigasjonsmål i bilen. Oppstår det forsinkelser eller trafikkforstyrrelser på en av dine faste strekninger, dukker det opp meldinger i navigasjonssystemet og på smarttelefonen. Hvis den opprinnelige ladestasjonen ikke kan nås, beregnes det en nye rute. Under en aktiv lading langs ruten vises gjenstående ladetid og batteriets aktuelle ladetilstand.

### Prediktiv ruteføring

Ruten beregnes på bakgrunn av nåværende og forventet trafikksituasjon. Funksjonen beregner den beste ruten til målet, unngår kø og gir en pålitelig vurdering av forventet ankomsttid.

### Utvidet visning av spesialmål (POI)

Hent spesialmål (f.eks. bensinstasjoner og parkeringshus) fra tredjepartsleverandører direkte fra navigasjonssystemet. Ved behov kan du også vise dynamisk tilleggsinformasjon som kundeanmeldelser og åpningstider, informasjon om ladestasjoner og ledige parkeringsplasser.

### Informasjon om ladestasjoner

Finn en ladestasjon nær deg eller på målstedet. Slik kan du planlegge nødvendige stopp effektivt, sortert på avstand. I tillegg får du informasjon om tilgjengelighet, tilkobling og betalingsmåter, såfremt denne informasjonen er tilgjengelig på ladestasjonen.

### Utvidet 3D-byvisning<sup>4</sup>

Den detaljerte 3D-visningen av bygninger gjør det enklere å orientere seg.

### Fareinformasjon

Tidlig varsling for økt sikkerhet på veien. Med informasjon fra den såkalte Audi-svermen blir du varslet om havari, ulykker, dårlig sikt og glatt vei. Hvis en Audi med denne teknologien registrerer en farlig situasjon, rapporterer den dette til en server, som sender ut en advarsel til alle Audi-førere i biler med denne tjenesten. Slik varsles Audi-førere via kombi-instrumentet og navigasjonssystemet før de kommer til farestedet, og de har dermed mulighet til å reagere bedre på farlige situasjoner. Dette kan bidra til å øke sikkerheten for Audi-førere og andre trafikanter.

### Wi-Fi-sone<sup>5</sup>

Audi connect lar deg bruke trådløst internett via en Wi-Fi-sone. Slik kan du hente informasjon og e-post eller surfe på nettet når du sitter i baksetet eller har stanset bilen.

### Meldinger<sup>6</sup>

Dikter tekstmeldinger til bilen din: Med funksjonen Meldinger kan du skrive tekstmeldinger raskt, enkelt og helt uten å trykke på mobiltelefonen. Bare bruk kommandoen "Dictate SMS" og dikter teksten via stemmestyringssystemet<sup>6</sup>, <sup>7</sup>. Teksten systemet har skrevet, vises på displayet til MMI navigasjon Plus med MMI touch response, slik at du kan kontrollere den og om nødvendig korrigerer eller legger til via tale eller MMI touch response. Du kan lytte til mottatte tekstmeldinger ved hjelp av talekommandoen "Read SMS" og deretter svare med en gang om du vil. Er bilen utstyrt med MMI navigasjon Plus med MMI touch response, blir teksten du leser inn dessuten kontrollert online, noe som øker kvaliteten og resultatet.

<sup>1</sup> IT1 krever et eget SIM-kort, IT3 leveres med integrert SIM-kort. Audi connect-tjenestene må forlenges mot betaling etter 3 år. <sup>2</sup> Avhengig av tilgjengelighet i det aktuelle landet. <sup>3</sup> Kompatibel med Apple iOS 10.0 og Android 6 eller nyere. Krever registrering på [www.audi.com/myaudi](http://www.audi.com/myaudi). Mediestrømming via internett krever en aktiv trådløs forbindelse mellom smarttelefonen og Audi MMI. <sup>4</sup> Audi connect-tjenesten er bare tilgjengelig i kombinasjon med MMI navigasjon Plus med MMI touch response (ekstrautstyr). <sup>5</sup> Datavolumet må bestilles separat via Cubic Telecom.

<sup>6</sup> Forutsetning: Mobiltelefonen har Bluetooth-protokollen MAP (Message Access Profile). Informasjon om kompatible mobiltelefoner får du hos din Audi-forhandler og på [www.audi.com/bluetooth](http://www.audi.com/bluetooth). <sup>7</sup> Fås på engelsk, tysk, fransk, italiensk og spansk.

## Audi connect navigasjon og infotainment<sup>1</sup>

(Fortsettelse)

### Kalender

Du har alltid tilgang til kalenderen på smarttelefonen din. Med Audi connect-tjenesten Kalender i myAudiappen <sup>2, 3</sup> kan du få opp avtalene dine på MMI. Dette forutsetter at smarttelefonen er koblet til bilens trådløse nettverk. Du kan også overføre møteadresser direkte fra kalenderen til navigasjonssystemet. Dermed vil du alltid være på rett sted til rett tid (adressen må være lagret i avtaleoppføringen).

### Tilgang til Twitter

Med Audi connect og Twitter trenger du ikke være redd for å gå glipp av det som skjer. Nå kan du enkelt følge med på aktuelle hendelser, som nyhetsstrøm og trender, takket være den integrerte opplesningsfunksjonen.

### Nyheter online (individuell)

Motta viktig informasjon raskt. Kos deg på reisen, samtidig som du får med deg det viktigste. Med Audi connect er du alltid oppdatert, også når du er i farta. Anerkjente nasjonale og internasjonale nyhetsredaksjoner sender ut tekst og bilder om aktuelle verdenshendelser. Såfremt den aktuelle leverandøren støtter tjenesten, føres nyhetene opp i en resultatliste på det valgte språket. Du kan også legge inn egne nyhetskilder i myAudi ved hjelp av RSS-feeds. For økt sikkerhet og komfort kan du få nyhetene lest opp mens du kjører. Om ønskelig kan du også få opp teksten i MMI. Slik kan du kombinere de ulike funksjonene på best mulig måte avhengig av den aktuelle situasjonen.

### Vær

Hvordan blir været på reisen? Med Audi connect har du full oversikt. Værmeldinger og ekstremvævarsler presenteres på værkartet med lettforståelige symboler. Se detaljerte timevarsler for de neste to timene, og følg med på nedbørsradaren.

### Nettradio<sup>6</sup>

Funksjonen gir deg tilgang til all verdens nettradioer, slik at du kan spille dem av på radioen i bilen.

### Hybridradio<sup>6</sup>

Radioen veksler automatisk og sømløst mellom klassisk radio via FM-nettet eller DAB og stasjonens nettradio. Dermed er du alltid sikrest best mulig mottaks kvalitet. Det betyr at du alltid kan høre favorittstasjonen din, selv om du forlater stasjonens sendeområde.

### Gjenkjenning av spor<sup>3</sup>

Automatisk gjenkjenning av en rekke musikkspor som spilles på radio. Visning av tilleggsinformasjon som artist, album og cover. Innholdet i og omfanget av tilleggsinformasjonen avhenger av hva som er gjort tilgjengelig av den enkelte tjenesteleverandøren.

Connect-tjenestene (informasjon om og styring av bilen med app) er bare tilgjengelig i en begrenset periode regnet fra bilen første registreringsdato. Dette gjelder tjenestene: Connect lisenser; Navigasjon & Infotainment, Remote & Control og Nødanrop & Service som gjelder 3 år fra bilens første registreringsdato. Connect lisens Navigasjon & Infotainment må aktivt forlenges av kunde etter 2 år for år 3. De digitale ytelsene leveres av Audi AG, og forutsetter aksept av vilkår, egen profil og bruk av applikasjon(er) fra Audi AG.

Etter utløpsdatoene angitt over kan tjenestene, forutsatt tilgjengelighet fra produsenten og at bilen har relevant programvare installert, forlenges hos Audi AG.

<sup>1</sup> IT1 krever et eget SIM-kort, IT3 leveres med integrert SIM-kort. Audi connect-tjenestene må forlenges mot betaling etter 3 år. <sup>2</sup> Avhengig av tilgjengelighet i det aktuelle landet. <sup>3</sup> Kompatibel med Apple iOS 10.0 og Android 6 eller nyere. Krever registrering på [www.audi.com/myaudi](http://www.audi.com/myaudi). Mediestrømming via Internett krever en aktiv trådløs forbindelse mellom smarttelefonen og Audi MMI. <sup>4</sup> Det er vanligvis nødvendig å ha en konto hos en leverandør av strømnettjenester. Dette kan medføre ekstra kostnader. <sup>5</sup> Datavolumet må bestilles separat via Cubic Telecom. <sup>6</sup> Audi connect-tjenesten er bare tilgjengelig i kombinasjon med MMI navigasjon Plus med MMI touch response (ekstraustyr). <sup>7</sup> Du får mer informasjon om leveringstidspunktet hos din Audi-forhandler. <sup>8</sup> Amazon, Alexa og alle tilknyttede logoer er registrerte varemerker for Amazon.com Inc. eller tilhørende selskaper. Integrert Amazon Alexa leveres utelukkende i følgende land og på følgende språk: USA (US engelsk), Canada (US engelsk), Storbritannia (UK engelsk), Tyskland og Østerrike (tysk), Frankrike (fransk). Systemet må være et av språkene som støttes av Amazon Alexa. <sup>9</sup> Krever kostnadsbelagt datavolum via en av Audis partnere eller et eget SIMkort med mobildata. <sup>10</sup> Funksjon og innhold i Amazon Alexa er utelukkende Amazons ansvar. Enkelte Alexa-funksjoner krever kompatibel SmartHome-teknologi. <sup>11</sup> Funksjonen må være registrert og aktivert på [www.audi.com/myaudi](http://www.audi.com/myaudi). <sup>12</sup> Audi connect bilstyringstjenester kan brukes gratis i tre år etter levering av bilen. Tilgangen til tjenestene kan deretter forlenges mot betaling. <sup>13</sup> Det er ikke mulig å starte motoren uten bruk av bilnøkkelen. <sup>14</sup> Leveres bare i kombinasjon med tyveralarm (ekstraustyr).

# Audi connect

46

## myAudi-appen<sup>2,3</sup>

myAudi-appen inneholder mange praktiske funksjoner, også for Audi connect-tjenestene (funksjonsutvalget er avhengig av bilens utstyr).

Med myAudi-appen kan du blant annet:

- Styre utvalgte bilstyringstjenester feks. varme og ventilasjon
- Se bilstatus

Lisensoversikten i MMI og myAudi-appen viser nøyaktig hvor lenge lisensperioden varer.

## Audi connect nødalarmer og service

Tjenestene i Audi connect nødalarmer og service gir en ekstra trygghet. Hvis bilen utsettes for en alvorlig ulykke, utløses et automatisk nødalarmer til Audis nødalarmerentral. Informasjon om bilen overføres automatisk, slik at hjelpen kan organiseres raskt.

Connect-tjenestene (informasjon om og styring av bilen med app) er bare tilgjengelig i en begrenset periode regnet fra bilen første registreringsdato. Dette gjelder tjenestene: Connect lisenser; Navigasjon & Infotainment, Remote & Control og Nødalarmer & Service som gjelder 3 år fra bilens første registreringsdato. Connect lisens Navigasjon & Infotainment må aktivt forlenges av kunde etter 2 år for år 3. De digitale ytelsene leveres av Audi AG, og forutsetter aksept av vilkår, egen profil og bruk av applikasjon(er) fra Audi AG.

Etter utløpsdatoene angitt over kan tjenestene, forutsatt tilgjengelighet fra produsenten og at bilen har relevant programvare installert, forlenges hos Audi AG.

<sup>1</sup> IT1 krever et eget SIM-kort, IT3 leveres med integrert SIM-kort. Audi connect-tjenestene må forlenges mot betaling etter 3 år. <sup>2</sup> Avhengig av tilgjengelighet i det aktuelle landet. <sup>3</sup> Kompatibel med Apple iOS 10.0 og Android 6 eller nyere. Krever registrering på [www.audi.com/myaudi](http://www.audi.com/myaudi). Mediestrømming via Internett krever en aktiv trådløs forbindelse mellom smarttelefonen og Audi MMI. <sup>4</sup> Det er vanligvis nødvendig å ha en konto hos en leverandør av strømnetjenester. Dette kan medføre ekstra kostnader. <sup>5</sup> Datavolumet må bestilles separat via Cubic Telecom. <sup>6</sup> Audi connect-tjenesten er bare tilgjengelig i kombinasjon med MMI navigasjon Plus med MMI touch response (ekstraustyr). <sup>7</sup> Du får mer informasjon om leveringstidspunktet hos din Audi-forhandler. <sup>8</sup> Amazon, Alexa og alle tilknyttede logoer er registrerte varemerker for Amazon.com Inc. eller tilhørende selskaper. Integrert Amazon Alexa leveres utelukkende i følgende land og på følgende språk: USA (US engelsk), Canada (US engelsk), Storbritannia (UK engelsk), Tyskland og Østerrike (tysk), Frankrike (fransk). Systemspråket må være et av språkene som støttes av Amazon Alexa. <sup>9</sup> Krever kostnadsbelagt datavolum via en av Audis partnere eller et eget SIMkort med mobildata. <sup>10</sup> Funksjon og innhold i Amazon Alexa er utelukkende Amazons ansvar. Enkelte Alexa-funksjoner krever kompatibel Smarthome-teknologi. <sup>11</sup> Funksjonen må være registrert og aktivert på [www.audi.com/myaudi](http://www.audi.com/myaudi). <sup>12</sup> Audi connect bilstyringstjenester kan brukes gratis i tre år etter levering av bilen. Tilgangen til tjenestene kan deretter forlenges mot betaling. <sup>13</sup> Det er ikke mulig å starte motoren uten bruk av bilnøkkelen. <sup>14</sup> Leveres bare i kombinasjon med tyverialarm (ekstraustyr).

# Audi connect

## Audi connect Remote & Control lisens 3 år

Tjenestene i Audi connect Remote & Control oppretter forbindelse mellom bilen og smarttelefonen. Med myAudi-appen<sup>3</sup>, <sup>4</sup> har du fjerntilgang til bilen og kan se siste parkeringsposisjon og bilstatus. Informasjonen omfatter blant annet elektrisk rekkevidde, ladenivå, kilometerstand, tidspunkt for neste inspeksjon og om dørene og vinduene er lukket. For maksimal komfort kan dessuten parkeringsklimaen legges og ladingen startes umiddelbart eller programmeres. Noe ekstrautstyr kan også bruke nettforbindingen.

Pakken inneholder følgende tjenester:

- Parkeringsposisjon
- Fjernstyring av klimaregulering

Avhengig av tilgjengelighet i det enkelte landet.

I områder med dårlig GPS-mottak og utenfor mobiloperatørens dekningsområde kan noen funksjoner/tjenester ikke sende/motta data og er eventuelt ikke tilgjengelige eller bare begrenset tilgjengelige.

Juridisk informasjon og informasjon om bruk for Audi connect finner du her:

Tjenesten lovpålagt nødansrop og tjenestene i pakkene Audi connect nødansrop og service og Audi connect Remote & Control leveres ved hjelp av et SIM-kort som er montert i bilen. Kostnadene for telefon- og dataforbindelse er inkludert i prisen for tjenestene. Tjenestene fra Audi kan kun brukes i dekningsområdet for mobilnettet til mobiloperatøren som er valgt av Audi. I områder med dårlig GPS-mottak og utenfor mobiloperatørens dekningsområde kan noen funksjoner/tjenester ikke sende/motta data og er eventuelt ikke tilgjengelige eller bare begrenset tilgjengelige.

Connect-tjenestene (informasjon om og styring av bilen med app) er bare tilgjengelig i en begrenset periode regnet fra bilen første registreringsdato. Dette gjelder tjenestene: Connect lisenser; Navigasjon & Infotainment, Remote & Control og Nødansrop & Service som gjelder 3 år fra bilens første registreringsdato. Connect lisens Navigasjon & Infotainment må aktivt forlenges av kunde etter 2 år for år 3. De digitale ytelsene leveres av Audi AG, og forutsetter aksept av vilkår, egen profil og bruk av applikasjon(er) fra Audi AG.

Etter utløpsdatoene angitt over kan tjenestene, forutsatt tilgjengelighet fra produsenten og at bilen har relevant programvare installert, forlenges hos Audi AG.

Lovpålagt nødansrop kan brukes uten tidsbegrensning fra bilens leveringsdato og oppfyller de juridiske kravene til den europeiske nødansropstjenesten (eCall). Tilretteleggingen av infrastrukturen som skal motta det lovpålagte nødansropet er opp til hvert enkelt land. Du kan få tilleggsfunksjonen for Audi connect nødansrop deaktivert hos din Audi-forhandler.

Merk:

Feil på tjenestene kan skyldes force majeure, pålegg fra myndighetene, tekniske eller andre tiltak som må utføres på anleggene til AUDI AG, leverandørene eller nettverksoperatøren (f.eks. vedlikehold, reparasjon, systemavhengige programvareoppdateringer, utvidelser). AUDI AG vil gjøre alt som står i sin makt for å utbedre slike feil umiddelbart eller arbeide for å få feilene utbedret på sikt.

<sup>1</sup> Overføring på språket som er stilt inn i MMI. Hvilke språk som er tilgjengelige for nødansrop, avhenger av land. <sup>2</sup> Funksjonen må være registrert og aktivert på [www.audi.com/myaudi](http://www.audi.com/myaudi). <sup>3</sup> Avhengig av tilgjengelighet i det enkelte landet. <sup>4</sup> Beskrivelsen av myAudi-appen i App Store inneholder informasjon om kompatible operativsystemer for iOS/Android. Du må først registrere deg på [www.audi.com/myaudi](http://www.audi.com/myaudi). <sup>5</sup> Det er ikke mulig å starte motoren uten bruk av bilnøkkelen. <sup>6</sup> Leveres bare i kombinasjon med tyverialarm (ekstrautstyr). Bare hvis du har godtatt mottak av push-varslere.

# Audi originalt tilbehør

Prisene på tilbehør gjelder ved kjøp og fakturering sammen med ny bil. Hvis utstyret kjøpes i etterkant vil 25% mva påløpe på enkelte artikler.

Pris  
inkl. MVA

48

## Tilbehørspakker

### 20" tilbehørspakke med Audi original 5-arm Y-eike aluminiumsfelger

- 20" Audi Original 5-Arm Y-eike aluminiumsfelger (8.0Jx20 foran og 9.0Jx20 bak)
- Vinterdekk tilpasset nordiske forhold
- Bagasjeromsmatte<sup>1</sup>
- Lastekantfolie inkludert montering
- USB-C og Lightning adapter
- Microfiber klut for touchskjermer
- Parkeringsur



47.790,-

### 20" tilbehørspakke med MT Galvani aluminiumsfelger

- 20" MT Galvani aluminiumsfelger (8.0Jx20 foran og 9.0Jx20 bak)
- Vinterdekk tilpasset nordiske forhold
- Bagasjeromsmatte<sup>1</sup>
- Lastekantfolie inkludert montering
- USB-C og Lightning adapter
- Microfiber klut for touchskjermer
- Parkeringsur



44.390,-

### 19" tilbehørspakke med Audi original Lamina aluminiumsfelger

- 19" Audi original Lamina aluminiumsfelger (8.0Jx19) i sort
- Vinterdekk tilpasset nordiske forhold
- Bagasjeromsmatte<sup>1</sup>
- Lastekantfolie inkludert montering
- USB-C og Lightning adapter
- Microfiber klut for touchskjermer
- Parkeringsur



44.090,-

### 19" tilbehørspakke med Audi original 5-arms aluminiumsfelger

- 19" Audi original 5-arms aluminiumsfelger (8.0Jx19) i sølv
- Vinterdekk tilpasset nordiske forhold
- Bagasjeromsmatte<sup>1</sup>
- Lastekantfolie inkludert montering
- USB-C og Lightning adapter
- Microfiber klut for touchskjermer
- Parkeringsur



41.990,-

<sup>1</sup> Passer kun til biler med Funksjonspakke 1/variabelt gulv.



# Audi originalt tilbehør

Prisene på tilbehør gjelder ved kjøp og fakturering sammen med ny bil. Hvis utstyret kjøpes i etterkant vil 25% mva påløpe på enkelte artikler.

Pris  
inkl. MVA

## Ladeutstyr

### Ladestasjon DEFA eRange Solid



En solid og praktisk hjemmelader som gir deg den effekten du trenger. DEFA Solid har et robust design som er laget for tøffe forhold. Med en integrert ladekabel og et intuitivt brukergrensesnitt med energisparing får du en enklere ladehverdag med mulighet til å redusere kostnader knyttet til lading. Lader du med stikkontakt idag, kan DEFA Solid enkelt monteres på samme strømpunkt av en elektriker.

**Robust ladeløsning.** Ladeenheten har en slank design i solid aluminium, med integrert ladekabel som beholder fleksibiliteten selv på kalde dager. Opptil 4,6kW.

**Enkel i bruk.** DEFA Solid har et intuitivt brukergrensesnitt, med en av/på knapp som også benyttes for energisparing. Med integrert kabel er tilkobling enklere, og du kan kveile kabelen rundt ladeenheten når den ikke er i bruk.

**Integrert ladekabel.** DEFA Solid med 6 meter integrert ladekabel gir stor fleksibilitet i forbindelse med tilkobling mot bil og daglig bruk, og du slipper å håndtere en løs kabel. Med det smarte lokket unngår du at snø og vann samler seg når kabelen er tilkoblet.

Prisen inkluderer mva og installasjon grunnpakke<sup>2</sup>.

<sup>1</sup> Alle tilleggskostnader utover standard installasjon blir fakturert direkte fra installasjonspartner.

<sup>2</sup> Kapasitetsvurdering: Vurdering av kundens elektriske anlegg og nødvendig godkjenning fra lokal netteier. 32A 7,2kW betinger godkjenning fra lokal netteier.

Fra  
9.900,-

### Ladestasjon DEFA Power



- ▶ Defa Power leverer lovet effekt, uansett om du kan motta 7,4kW, 11kW eller 22 kW.
- ▶ Gjennom en intelligent konstruksjon og avanserte simuleringer er den designet for å sikre raskest mulig lading.
- ▶ Integrert RFID-leser, NFC og SMS for tilgangsstyring
- ▶ Styring via Power appen. Forhåndsinnstill at du vil lade når strømprisen er lave, basert på daglige priser fra Nord Poll.
- ▶ Integrert jordfeilvern med DC-beskyttelse i henhold til IEC62955
- ▶ Pris inkluderer installasjon grunnpakke
- ▶ Krever kapasitetsvurdering. 32A 7,4kW betinger godkjenning fra lokal netteier.
- ▶ Pris inkluderer installasjon grunnpakke
- ▶ Krever kapasitetsvurdering. 32A 7,4kW betinger godkjenning fra lokal netteier.

Fra  
16.990,-

# Audi originalt tilbehør

Prisene på tilbehør gjelder ved kjøp og fakturering sammen med ny bil. Hvis utstyret kjøpes i etterkant vil 25% mva påløpe på enkelte artikler.

Pris  
inkl. MVA

50

## Transport

### Takstativ Audi Original



Det fleksible utgangspunktet for praktiske transportløsninger. Audi original lastholder kan utstyres med mange forskjellige løsninger for transport. Lastesystemer som sykkelstativ, ski- og snøbrettholder, kajakkholder og takboks monteres raskt og enkelt. Lastholderne er utstyrt med lås og er City Crash-testet.

4.985,-

### Sykelstativ for tak Audi Original



For knirkefri transport av sykkelen din. Sykkelgaffelholderen gir komfortabel håndtering og er låsbar. Egnert for sykler med hurtiglås på forhjulet. Audi City-Crash-testet.

For rammemontering

2.900,-

### Ski- og snowboardholder Audi Original



For 6 par ski eller 4 snøbrett, med uttrekkingsfunksjon. For enkel og sikker transport av ski eller snøbrett på taket. Den praktiske uttrekkingsfunksjonen til holderen gjør lastingen enklere. Ski- og snøbrettholderen av aluminium er TÜV-GS-testet.

4.670,-

# Audi originalt tilbehør

Prisene på tilbehør gjelder ved kjøp og fakturering sammen med ny bil. Hvis utstyret kjøpes i etterkant vil 25% mva påløpe på enkelte artikler.

Pris  
inkl. MVA

## Transport

### Kajakkstativ Audi Original

Transporter kajakken din enkelt på taket av din Audi. Kajakkholderen er lett å montere på takstativet og er et sikkert feste for kajakken din. Den praktiske vippefunksjonen gir enkel opp- og nedlasting. Holderne som er laget av plast og gummibelegg hindrer at den sklir - for sikker transport. Audi City-Crash-testet. Innhold: 2x holder, 2x strammebånd.

2.990,-



### Takboks Skiguard 830

Lavtbyggende og aerodynamisk takboks til de aller fleste bilmodeller. Her får du fint med deg 205 cm lange ski, til og med 210 cm langrennski med litt kreativ plassering. Takboksen er hengslet i front med åpne mekanismen montert et godt stykke frem i takboksen slik at du enkelt kan laste inn og ut fra begge sider. Låsen sitter montert bak på venstre side, lett tilgjengelig når du går ut av bilen. Solid gummipakning mellom over- og underdel sørger for god motstand mot vanninntrenging. 830 støpes med gjennomgående kanaler til takstativet som blir tilpasset bilen slik at den blir plassert så optimalt som mulig med tanke på både utseende og luftmotstand. U-bøylene som fester takboksen til takstativet skrues til for hånd og monteringen er dermed verktøymfri. Boksen leveres med innvendige skiholdere til 6 par ski. Disse kan enkelt tas ut ved behov. Kan lakeres i bilens farge mot pristillegg. **Pris er inkludert Thule wingbar edge takstativ og montering.**

20.990,-



### Takboks Packline NX Premium XLT

NX Premium er en glassfiberboks fra Packline. Den har et unikt design, tilpasset dagens bilers moderne linjer. Innfesting til gassdemperne er innstøpt, slik at disse ikke synes utenpå boksen. Nevnes bør også den elegante overgangen mellom lokk og underdel. Trykknapp-åpning på høyre hjørne bak. NX Premium er svært aerodynamisk, hvilket betyr lavt merforbruk av elektrisitet, samt at den genererer svært lite vindstøy. NX-Premium er, med sine doble sidevegger, svært torsjonsstiv, og fremstår som en meget robust og stabil takboks. NX-Premium gir mulig montering svært lavt ned mot taket. Tilgjengelig i hvit og svart, kan lakeres i bilens farge mot pristillegg. **Pris er inkludert Thule wingbar edge takstativ og montering.**

22.490,-



# Audi originalt tilbehør

Prisene på tilbehør gjelder ved kjøp og fakturering sammen med ny bil. Hvis utstyret kjøpes i etterkant vil 25% mva påløpe på enkelte artikler.

Pris  
inkl. MVA

52

## Beskyttelse

### Autoglym Carbon Shield Lakkførsegling



Autoglym Carbon Shield er komplett beskyttelse til hele kjøretøyet. Det legges av sertifiserte bilpleiere på lakken, rutene og innvendige tekstiler. Beskyttelsen gir deg et bekymringsfritt bilhold fra første dag. Veisalt, trafikkfilm sterke vaskemidler og vanskelige værforhold er bare noen av utfordringene som kan sette spor på kjøretøyet ditt. Autoglym Carbon Shield beskytter lakken med en sterk barriere mot vanskelig skitt og gjør bilen enklere å holde ren.

9.990,-

### Lastekantbeskyttelsesfolie bak Audi Original

Beskytter lastekanten mot riper og skader. Den skreddersydde lastekantbeskyttelsen av transparent folie forbedrer beskyttelsen av lastekanten ved innlastning i og utlastning fra bagasjerommet.

1.850,-

## Innvendig tilbehør og beskyttelse

### Bagasjerommsmatte Audi Original



Den praktiske bagasjerommsmatten med kant beskytter bagasjeromsgulvet mot å bli skittent og vått. Den formstabile plastmatten med kant er vanntett. Strukturen gjør at lasten ikke glir så lett.

1.790,-

# Audi originalt tilbehør

Prisene på tilbehør gjelder ved kjøp og fakturering sammen med ny bil. Hvis utstyret kjøpes i etterkant vil 25% mva påløpe på enkelte artikler.

Pris  
inkl. MVA

## Barnesikring

### 1. BeSafe iZi Go Modular X2 i-Size

Innovativt design for trygge og komfortable reiser. BeSafe iZi Go Modular X1 i-Size: Denne baby-bilstolen er det første setet i det populære iZi Modular-konseptet, som består av en baby-bilstol, en småbarns-bilstol og en ISOfix-base som kan brukes med begge disse. BeSafe iZi Go Modular X1 i-Size passer på den samme ISOfix-basen som forgjengeren, og har fått tre nye funksjoner basert på tilbakemeldinger vi har fått fra foreldre i tillegg til at bilsetet i tar sikkerheten og komforten til et nytt nivå.

- For barn mellom 40-75 cm
- Alder: Fra fødsel til cirka 12 måneder

2.299,-

### 2. BeSafe iZi Modular X1 i-Size

Innovativt design for trygge og komfortable reiser. BeSafe iZi Modular X1 i-Size: Denne småbarns-bilstolen er det andre setet i det populære iZi Modular-konseptet, som består av en baby-bilstol, en småbarns-bilstol og en ISOfix-base som kan brukes med begge disse. Disse er godkjent i henhold til den nyeste EU standarden UN R129 (i-Size). Når barnet vokser ut av babysetet, benyttes neste sete på samme base. Basen kan tilpasses slik at barnet får bedre benplass når det blir større, slik at barn helt opp til ca fire år (105 cm) kan sitte bakovervendt i dette systemet.

- NB! Denne stolen må kombineres med iZi Modular ISOfix-base.
- Krav til høyde bakovervendt: 61 – 105 cm
- Krav til høyde fremovervendt: 88 – 105 cm
- Alder: ca 6 mnd- 4 år
- Maks. vekt: 18 kg

2.299,-

### 3. BeSafe iZi Modular ISOfix Base

Basen festes enkelt på ISOfix festene i bilen. Tydelige indikatorer, både visuelle og med lyd, viser når basen er korrekt montert. BeSafe iZi Modular i-Size basen tilbyr også justerbar benplass ved å bruke den justerbare frontbøylen og ISOfix armene.

- Kan brukes både med BeSafe iZi Go Modular X1 i-Size og BeSafe iZi Modular i-Size
- Rask og enkel montering i bilen
- BeSafe iZi Modular i-Size basen er godkjent av det nyeste reglementet for barnebilstoler UN R 129 (i-Size).

1.999,-

### 4. BeSafe iZi Plus X1

Ingen ISOfix? Ikk e noe problem! iZi Plus X1 monteres med bilens trepunktsbelte, og med den justerbare benplassen lar den barn sitte bakovervendt lengre, opptil cirka 5 års alder. Perfekt der man f.eks. har behov for 3 barneseter.

- For barn mellom 0-25 kg
- Alder: Cirka 6 måneder til 5 år

5.499,-

### 5. BeSafe iZi Flex FIX i-Size

Denne beltestolen med høy rygg fra BeSafe er beregnet for barn mellom 100 og 150 cm. Den kombinerer svært god sikkerhet, optimal komfort og en rekke praktiske løsninger med en design som gir plass til opptil tre personer i alle aldre på én rad. Monteringen er rask, enkel og ferdig på en-to-tre.

- For barn mellom 100 og 150 cm
- Alder cirka 4-12 år

3.999,-





# Audi Q4 e-tron serviceavtaler

## På tide med service?

Våre serviceteknikere ikke bare spesialister på Audi, de er også spesialister på Audis avanserte teknologi og innovasjoner.

Bilhold er en nettbasert tjeneste hvor du finner all informasjon om bilen din. Velg verksted og bestill service eller verkstedtime på nett.



- Vi skreddersyr servicen til din Audi
- Vi er alltid online med Audi-fabrikkens fremste eksperter
- Audi Mobilitetsgaranti fornyes ved hver utførte Audi Service
- All verkstedshistorikk blir lagret
- Din Audi forblir en Audi med originale deler
- Alt av reparasjon og EU-kontroll

# Audi Serviceavtale

## Et forutsigbart bilhold - uten overraskelser

Når du kjøper eller leaser en Audi kan du inngå en serviceavtale som gir deg forutsigbare servicekostnader i en bestemt periode. Du velger selv hvilken lengde du ønsker for serviceavtalen.

Fordelen er at du betaler faste avdrag i avtaleperioden og slipper å tenke på kostnader når bilen skal på service. I tillegg er du sikret at all service gjøres i henhold til produsentens spesifikasjoner, samt at alle oppgraderinger og oppdateringer er utført til enhver tid. Siden alle servicer utføres på merkeverksted, har vi full servicehistorikk på bilen, og du kan dermed garantere serviceprogram for fremtidige eiere.

### Dette inngår i serviceavtalen

En serviceavtale fra Audi dekker alle kostnader til bilens serviceprogram:

- › Inspeksjonsservice og tilleggsarbeider ihht oppsatt serviceprogram fra produsent
- › Bremsevæskeservice
- › Pollenfilter
- › Avlesning av lagrede feil i styreenheter
- › Kontroll av alle sikkerhetsrelaterte komponenter m.m.

Inngår ikke: Lading og daglig vedlikehold som f.eks. vask, polering | Etterfylling av diverse oljer, kjølevæske og spylervæske mellom serviceintervallene | Dekk og dekkreparasjoner | Skader og slitasje som skyldes unormal bruk, trafikkskader, eller skader pga. naturkatastrofer.

## Hva dekkes av avtalen

	Service-avtale	Service- og vedlikeholds-avtale
Alle servicer ihht. bilens serviceprogram	✓	✓
Skifte av pollenfilter	✓	✓
Kontroll av eventuelle lagrede feil i styreenheter	✓	✓
Kontroll av sikkerhetsrelaterte komponenter	✓	✓
Nødvendige reparasjoner for å opprettholde bilens drifts- og trafiksikkerhet		✓
Skifte av bremseskiver og klosser		✓
Skifte av slidedeler som hjullager, endeled og bærekuler		✓
Etterfylling av spylervæske, servoolje mm. ved service		✓
Periodisk kjøretøykontroll dersom dette er påkrevet i avtaleperioden		✓
Skifte av vinduspusserblader ved service		✓
Eventuell skift av lyspærer ved service		✓
Erstatningsbil ved service. Kan inkluderes i avtalen mot et lite pristillegg	✓	✓

### Priser Audi Q4 e-tron serviceavtale<sup>1,2</sup>

24 mnd.	5.500,-
36 mnd.	5.500,-
48 mnd.	14.688,-
60 mnd.	14.688,-

### Priser Audi Q4 e-tron service- og vedlikeholdsavtale<sup>2</sup>

	45.000 km.	60.000 km	80.000 km	90.000 km	100.000 km	120.000 km	150.000 km
36 mnd.	10.750,-	14.250,-	-	24.750,-	-	36.000,-	-
48 mnd.	-	-	31.000,-	-	-	49.500,-	-
60 mnd.	-	-	-	-	45.000,-	-	71.250,-

<sup>1</sup> Serviceprogram utføres basert på tid og ubegrenset kilometerstand. Priser for serviceavtale oppgis derfor med tid. <sup>2</sup> Priser er inkludert mva. Ønsker du serviceavtale for lengere periode? Kontakt din Audi-forhandler for nærmere informasjon/priser.

# Tekniske spesifikasjoner

56

## Audi Q4 e-tron

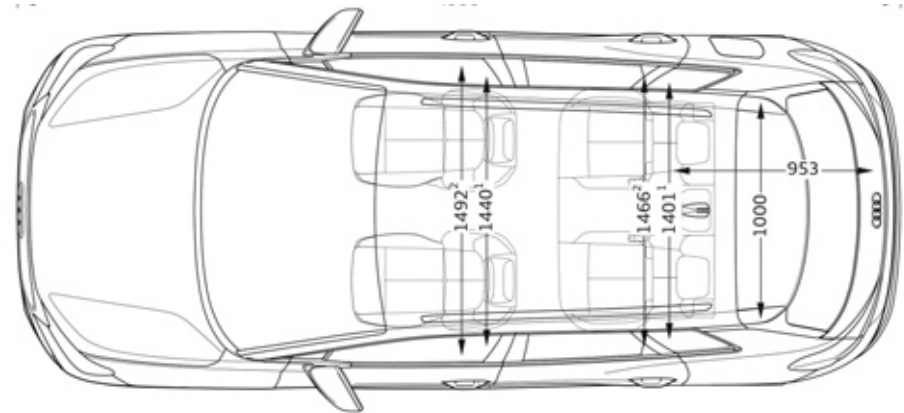
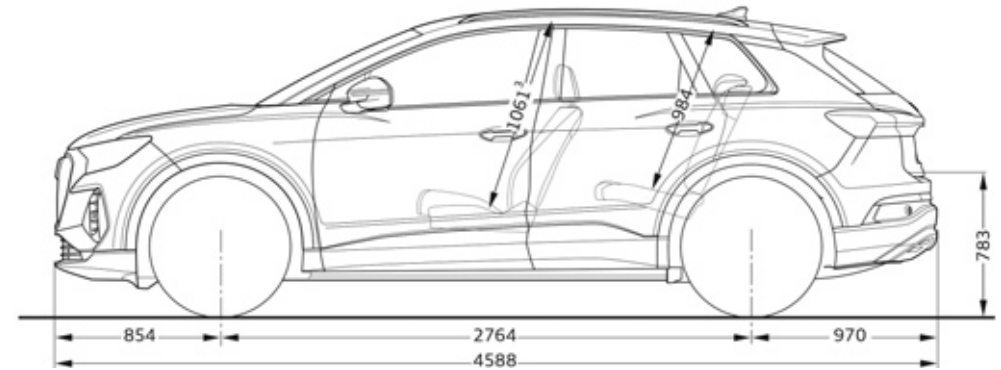
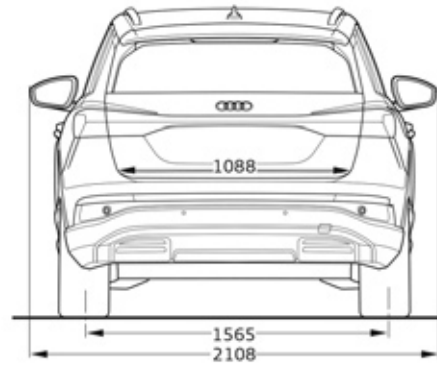
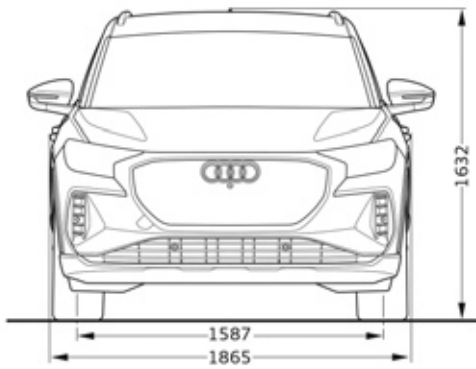



# Tekniske spesifikasjoner

## Audi Q4 Sportback e-tron

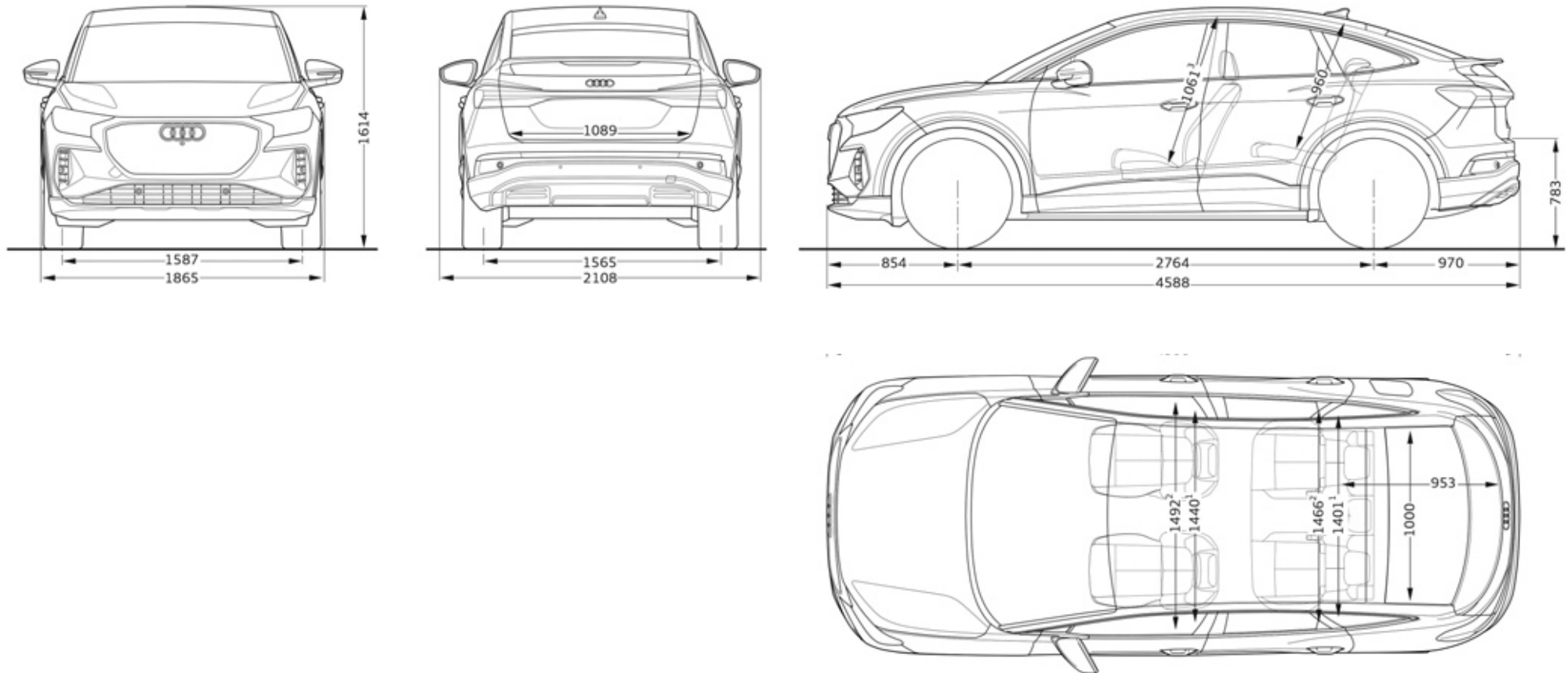

**Audi** Vorsprung durch Technik

**Harald A. Møller AS**  
Postboks 6671 Etterstad, 0671 Oslo  
[www.audi.no](http://www.audi.no)  
Utgave: Januar 2024

Informasjonen om priser, utstyrssomfang, drivstofforbruk og ytelser er det som var gjeldende ved trykking av denne brosjyren. Avvik fra bildene forbeholdes. Uten ansvar for mulige feil og trykkfeil. Med forbehold om endringer. Ettertrykk, også delvis, er forbudt uten skriftlig tillatelse fra AUDI AG.

Denne brosjyren er trykket på klorfritt bleket papir.